

# HIKOKI

HIGH PERFORMANCE POWER TOOLS

Catalog de  
grădinarit  
2019-2020



# Inovațiile nu se opresc niciodată

Încă din anul 1948 am proiectat și dezvoltat scule electrice de înaltă performanță. De peste 70 de ani, inginerii noștri japonezi și-au folosit cunoștințele, abilitățile și experiența tehnologică pentru a îmbunătăți în permanență sculele electrice. Ghidat de principiile designului japonez, fiecare element al produselor noastre este ales pentru a îmbunătăți performanța, echilibrul, utilitatea, longevitatea și controlul.

Atenția la detalii asigură profesioniștilor posibilitatea de a finaliza fiecare lucrare cât mai ușor posibil. Asta ne conduce și ne ține cu un pas înainte.

**HIKOKI**

HIGH PERFORMANCE POWER TOOLS

<b>Introducere</b>	2	<b>Cap cu Fir Nylon pentru Trimmer</b>	35	CG 27EC(S)	10
<b>Cuprins / Index</b>	3	<b>Fire de Nylon</b>	37	CG 27EC(SL)	11
<b>Motoferastrăie</b>	4	<b>Fire RBE</b>	40	CG 27ECM(S)	11
<b>Masini pentru Tuns Gard Viu</b>	6	<b>Sfredele pentru Pamant</b>	41	CG 27ECMP(S)	11
<b>Motocoase</b>	6	<b>Unelte pentru Gradinarit</b>	42	CG 27ECP(S)	10
<b>Suflante</b>	15	<b>Global Network</b>	46	CG 27ECP(SL)	11
<b>Masini de Tuns iarba</b>	16			CG 30SC	20
<b>Masini pt. Debitat</b>	17			CG 31EBF(L)	14
<b>Masini pt. Tuns Gard Viu</b>	18			CG 31EBS	12
<b>Motoferastrăie Electrice</b>	19			CG 31EBS(P)	12
<b>Trimmere iarba</b>	19			CG 40EAF(LP)	14
<b>Masini pentru Tuns iarba</b>	20			CG 40EAS	12
<b>Protectia Mainilor</b>	21			CG 40EAS(P)	12
<b>Protectia Capului</b>	22			CH 24EA(50ST)	6
<b>Protectia Picioarelor</b>	23			CH 24EAP(50ST)	6
<b>Imbracaminte Protectiva</b>	25			CH 24EBP(62ST)	6
<b>Lubrifianti</b>	28			CH 24ECP(66ST)	7
<b>Canistre</b>	30			CH 24ECP(78ST)	7
<b>Lanturi pentru Motoferastrăie</b>	31			CH 45Y	18
<b>Pile pentru Lantul Motoferastrăielor</b>	33			CH 55Y	18
				CH 65Y	18
				CM 75EAP	17
				CM 75EBP	17
				CS 30SB	19
				CS 30Y	19
				CS 33EB	5
				CS 33EB(P)	5
				CS 33ED(35S/40S)	5
				CS 33EDP(35S/40S)	5
				CS 33EDT	4
				CS 33EDTP	4
				CS 35SB	19
				CS 35Y	19
				CS 40EA(S)	5
				CS 40EA(SP)	5
				CS 40SB	19
				CS 40Y	19
				CS 45Y	19
				CS 51EA(S)	4
				CS 51EAP(S)	4
				<b>M</b>	
				ML 140E	16
				ML 140EA	16
				ML 190EA	16
				ML 190EB	17
				ML 34SR	20
				ML 40SR	20
				<b>R</b>	
				RB 27E	15
				RB 27EA	15
				RB 27EAP	15
				RB 27EP	15

## CS 51EA(S) CS 51EAP(S)

50.1mL(cc) Motoferastrae  
cu Maner Standard



### Caracteristici

- Modelul CS51EAP(S) indeplineste standardele europene referitoare la emisiile de gaze (STAGE2)
- Pornire lina datorita supapei decompressoare
- Prevazuta cu pompa cu piston si soc automat
- Sistem de amortizare a vibratiilor cu arcuri

### Specificatii

Capacitate Cilindrica	50.1mL(cc)
Putere Max.	2.5kW:CS51EA 2.2kW:CS51EAP
Supapa Decompressoare	Da
Capacitate Rezervor Benzina	530mL
Capacitate Rezervor Ulei	270mL
Pasul Lantului	0.325"
Lungimea Lamei	330mm:CS51EAP(33S) 380mm:CS51EAP(38S) 400mm:CS51EA(40S)/CS51EAP(40S) 450mm:CS51EA(45S)/CS51EAP(45S) 500mm:CS51EA(50S)/CS51EAP(50S)
Tipul Lamei	Cu Roata de Lant in Cap
Latime Lant	1.3mm
Dimensiuni(L x W x H)	391 x 232 x 294mm
Greutate	5.1kg:CS51EA(S) 5.2kg:CS51EAP(S)



CS51EAP(45S)

## CS 33EDT CS 33EDTP

32.2mL(cc) Motoferastrae  
cu Maner Superior



### Caracteristici

- Modelul CS33EDTP se incadreaza in normele europene (STAGE2) privind nivelul scazut al emisiilor de gaze
- Capacitate Cilindrica 32.2mL(cc)
- Sistem de amortizare a vibratiilor cu arcuri



CS33EDT(35)

### Specificatii

Capacitate Cilindrica	32.2mL(cc)
Putere Max.	1.3kw:CS33EDT 1.2kw:CS33EDTP
Supapa Decompressoare	NU
Capacitate Rezervor Benzina	290mL
Capacitate Rezervor Ulei	180mL
Pasul Lantului	3/8"
Lungimea Lamei	300mm:CS33EDT(30) 350mm:CS33EDT(35)/CS33EDTP(35)
Tipul Lamei	Cu Roata de Lant in Cap
Latime Lant	1.3mm
Dimensiuni(L x W x H)	277 x 255 x 220mm
Greutate	3.4kg

## CS 33ED(35S/40S) CS 33EDP(35S/40S)

32.2mL(cc) Motoferastrăie  
cu Maner Standard



CS33EDP(35S)



### Caracteristici

- Modelul CS33EDP se încadrează în normele europene (STAGE 2) privind nivelul scăzut al emisiilor de gaze
- Concept nou care reduce reculul la pornire: Reduce forța de trageră necesară
- Sistem de amortizare a vibrațiilor cu arcuri
- Acces lateral la reglajul de tensionare al lanțului

### Specificatii

Capacitate Cilindrică	32.2mL (cc)
Putere Max.	1.3kW
Supapa Decompressoare	NU
Capacitate Rezervor Benzina	290mL
Capacitate Rezervor Ulei	180mL
Pasul Lanțului	3/8"
Latime Lanț	1.3mm
Lungimea Lamei	350mm:CS33ED(35S)/CS33EDP(35S) 400mm:CS33ED(40S)/CS33EDP(40S)
Tipul Lamei	Cu Roata de Lanț în Cap
Dimensiuni (L x W x H)	381 x 259 x 245mm
Greutate	3.7kg

## CS 33EB CS 33EB(P)

32.2mL(cc) Motoferastrăie  
cu Maner Standard



CS33EB(35P)  
cu pană opțională



### Caracteristici

- Modelul CS33EB(P) se încadrează în normele europene (STAGE 2) privind nivelul scăzut al emisiilor de gaze

### Specificatii

Capacitate Cilindrică	32.2mL(cc)
Putere Max.	1.1kW
Supapa Decompressoare	NU
Capacitate Rezervor Benzina	350mL
Capacitate Rezervor Ulei	250mL
Pasul Lanțului	3/8"
Lungimea Lamei	300mm:CS33EB(30)/CS33EB(30P) 350mm:CS33EB(35)/CS33EB(35P) 400mm:CS33EB(40)/CS33EB(40P)
Tipul Lamei*	DOUBLE GUARD®/Cu Roata de Lanț în Cap
Latime Lanț	1.3mm
Dimensiuni(L x W x H)	389 x 226 x 280mm
Greutate	3.8kg

\* DOUBLE GUARD® este marca înregistrată Blount, inc..

## CS 40EA(S) CS 40EA(SP)

39.6mL(cc) Motoferastrăie  
cu Maner Standard



CS40EA(45SP)



### Caracteristici

- Modelul CS40EA(SP) se încadrează în normele europene (STAGE 2) privind nivelul scăzut al emisiilor de gaze
- S-start : Pornire lină, fără recul
- Sistem de amortizare a vibrațiilor cu arcuri

### Specificatii

Capacitate Cilindrică	39.6mL(cc)
Putere Max.	1.6kW
Supapa Decompressoare	NU
Capacitate Rezervor Benzina	380mL
Capacitate Rezervor Ulei	240mL
Pasul Lanțului	0.325"
Lungimea Lamei	330mm:CS40EA(33S)/CS40EA(33SP) 380mm:CS40EA(38S)/CS40EA(38SP) 400mm:CS40EA(40S)/CS40EA(40SP) 450mm:CS40EA(45S)/CS40EA(45SP)
Tipul Lamei	Cu Roata de Lanț în Cap
Latime Lanț	1.3mm
Dimensiuni(L x W x H)	381 x 229 x 283mm
Greutate	4.4kg

### CH 24EA(50ST) CH 24EAP(50ST)

23.9mL(cc) Masina de Tuns Gard Viu cu Cutit Bilateral

**NEW**



#### Caracteristici

- Modelul CH24EAP(50ST) se incadreaza in normele europene (STAGE2) privind nivelul scazut al emisiilor de gaze
- Design nou al manerului din spate pentru mai mult confort si pentru o mai mult buna manevrare la taierea in ambele parti ale cutitului
- Reglaj fin al cutitelor
- Maner Quick twist
- S-start: Pornire lina, fara recul
- Sistem frontal de evacuare a gazelor

#### Specificatii

Capacitate Cilindrica	23.9mL(cc)
Putere Max.	0.62kw
Capacitate Rezervor Benzina	280mL
Lungime Cutit	500mm
Efectiva	444mm
Pasul Dintilor	30mm
Tipul Cutitului	Bilateral si cu dublu tais
Dimensiuni (L x W x H)	942 x 244 x 210mm
Greutate	4.3kg

### CH 24EBP(62ST)

23.9mL(cc) Masina de Tuns Gard Viu cu Cutit Bilateral

**NEW**



#### Caracteristici

- Modelul CH24EBP(62ST) se incadreaza in normele europene (STAGE2) privind nivelul scazut al emisiilor de gaze
- Design nou al manerului din spate pentru mai mult confort si pentru o mai mult buna manevrare la taierea in ambele parti ale cutitului
- Reglaj fin al cutitelor
- Maner Quick twist
- S-start: Pornire lina, fara recul
- Sistem frontal de evacuare a gazelor

#### Specificatii

Capacitate Cilindrica	23.9mL(cc)
Putere Max.	0.62kw
Capacitate Rezervor Benzina	280mL
Lungime Cutit	620mm
Efectiva	554mm
Pasul Dintilor	35mm
Tipul Cutitului	Cutit Bilateral cu trei muchii de taiere
Dimensiuni (L x W x H)	1,059 x 244 x 214mm
Greutate	4.5kg

## Maner Quick Twist

### Maner reglabil in unghi

Unghiul de reglare al manerului se realizeaza prin simpla apasare a unui buton care permite rotirea si blocarea la 45 si 90 de grade stanga si dreapta.

Acest maner este conceput pentru facilitarea taierilor verticale, indiferent daca utilizatorul isi foloseste mana stanga sau cea dreapta.

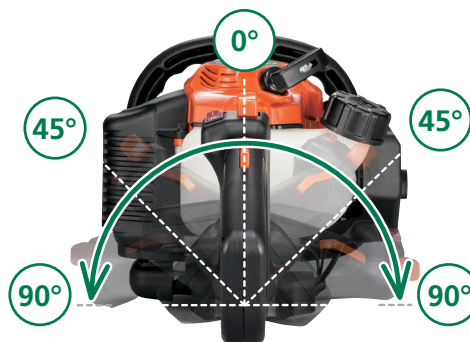

## CH 24ECP(66ST) CH 24ECP(78ST)

23.9mL(cc) Masina de Tuns  
Gard Viu cu Cutit Bilateral

**NEW**



CH24ECP(78ST)



### Caracteristici

- Modelele CH24ECP(66ST) și CH24ECP(78ST) se încadrează în normele europene (STAGE2) privind nivelul scăzut al emisiilor de gaze
- Design nou al manerului din spate pentru mai mult confort și pentru o mai bună manevrabilitate la tăierea în ambele părți ale cutitului
- Reglaj fin al cutitelor
- Sistem de amortizare a vibrațiilor cu arcuri
- Maner Quick twist
- S-start: Pornire lină, fără recul
- Sistem frontal de evacuare a gazelor
- Cutite de înaltă calitate

### Specificatii

Capacitate Cilindrică	23.9mL(cc)
Putere Max.	0.62kw
Capacitate Rezervor Benzina	280mL
Lungime Cutit	660mm: CH24ECP(66ST) 780mm: CH24ECP(78ST)
Efectiva	589mm: CH24ECP(66ST) 694mm: CH24ECP(78ST)
Pasul Dintilor	35mm
Tipul Cutitului	Cutit Bilateral cu trei muchii de tăiere
Dimensiuni (L x W x H)	1,091 x 256 x 203mm: CH24ECP(66ST) 1,209 x 256 x 203mm: CH24ECP(78ST)
Greutate	5.0kg: CH24ECP(66ST) 5.2kg: CH24ECP(78ST)

## CG 23EC(S) CG 23ECP(S)

22.5mL(cc) Motocoase pentru  
iarba / Maraciniș cu Maner  
tip Coarne



### Caracteristici

- Modelul CG23ECP(S) se încadrează în normele europene (STAGE2) privind nivelul scăzut al emisiilor de gaze
- S-start pentru Pornire lină, fără recul
- Carcasa rezervorului protejează rezervorul în situația în care mașina se lovește de sol

### Specificatii

Capacitate Cilindrică	22.5mL(cc)
Putere Max.	0.7kW
Capacitate Rezervor Benzina	480mL
Diametrul Tijei	24mm
Dimensiuni (L x W x H)	1,770 x 630 x 395mm
Greutate	5.0kg

## CG 23EC(SL) CG 23ECP(SL)

22.5mL(cc) Motocoase pentru  
iarba / Maraciniș cu Maner  
tip Bucla



### Caracteristici

- Modelul CG23ECP(SL) se încadrează în normele europene (STAGE2) privind nivelul scăzut al emisiilor de gaze
- S-start pentru Pornire lină, fără recul
- Carcasa rezervorului protejează rezervorul în situația în care mașina se lovește de sol
- Dispozitiv de tuns gard viu disponibil (se vinde separat)

### Specificatii

Capacitate Cilindrică	22.5mL(cc)
Putere Max.	0.7kW
Capacitate Rezervor Benzina	480mL
Diametrul Tijei	24mm
Dimensiuni (L x W x H)	1,770 x 320 x 235mm
Greutate	4.9kg

## Motounelte Motocoase pentru iarba / Maracinis

### CG 23EC(SLB) CG 23ECP(LB)

22.5mL(cc) Motocoase pentru  
iarba / Maracinis cu Maner  
tip Bucla



#### Caracteristici

- Modelul CG23ECP(LB) indeplineste standardele europene (STAGE2) referitoare la emisiile de noxe
- S-start pentru Pornire lina, fara recul
- Carcasa rezervorului protejeaza rezervorul in situatia in care masina se loveste de sol

#### Specificatii

Capacitate Cilindrica	22.5mL(cc)
Putere Max.	0.7kW
Capacitate Rezervor Benzina	480mL
Diametrul Tijei	24mm
Dimensiuni (L x W x H)	1,510 x 235 x 385mm
Greutate	4.3kg

### CG 24EC(S) CG 24ECP(S)

23.9mL(cc) Motocoase pentru  
iarba / Maracinis cu Maner  
tip Coarne



#### Caracteristici

- Modelul CG24ECP(S) indeplineste standardele europene (STAGE2) referitoare la emisiile de noxe
- S-start pentru Pornire lina, fara recul

#### Specificatii

Capacitate Cilindrica	23.9mL(cc)
Putere Max.	0.72kW
Capacitate Rezervor Benzina	400mL
Diametrul Tijei	24mm
Dimensiuni (L x W x H)	1,760 x 660 x 440mm
Greutate	4.2kg*

\* Fara combustibil, cutit, protectia cutitului si ham.

### CG 24EC(SL) CG 24ECP(SL)

23.9mL(cc) Motocoase pentru  
iarba / Maracinis cu Maner  
tip Coarne



#### Caracteristici

- Modelul CG24ECP(SL) indeplineste standardele europene (STAGE2) referitoare la emisiile de noxe
- S-start pentru Pornire lina, fara recul
- Dispozitivul de tuns gard viu disponibil (se vinde separat)

#### Specificatii

Capacitate Cilindrica	23.9mL(cc)
Putere Max.	0.72kW
Capacitate Rezervor Benzina	400mL
Diametrul Tijei	24mm
Dimensiuni (L x W x H)	1,760 x 350 x 250mm
Greutate:	4.1kg*

\* Fara combustibil, cutit, protectia cutitului si ham.



## CG 24ECM(S) CG 24ECMP(S)

23.9mL(cc) Motocoase pentru  
larba / Maracinis cu Maner  
tip Coarne



### Caracteristici

- Mecanismul care controleaza fluxul de aer mentine o rpm constanta prin reglarea clapetei de acceleratie in functie de sarcina cutitului de taiere\*1
- Modelul CG24ECMP(S) indeplineste standardele europene (STAGE2) referitoare la emisiile de noxe
- S-start pentru Pornire lina, fara recul
- Sistem de blocare a axului pentru schimbarea rapida a cutitului
- Buton de reglare a vitezei cutitului
- Centura pentru talie este captusita pentru vibratii reduce

### Specificatii

Capacitate Cilindrica	23.9mL(cc)
Putere Max.	0.72kW
Capacitate Rezervor Benzina	400mL
Diametrul Tijei	24mm
Dimensiuni (L x W x H)	1,770 x 665 x 440mm
Greutate	4.4kg*2

\*1. Mecanismul care controleaza fluxul de aer nu functioneaza atunci cand clapeta de acceleratie este complet deschisa.

\*2. Fara combustibil, cutit, protectia cutitului si ham.

## CG 24EBS(S) CG 24EBSP(S)

23.9mL(cc) Motocoase pentru  
larba / Maracinis cu Maner  
tip Coarne



### Caracteristici

- Modelul CG24EBSP(S) indeplineste standardele europene (STAGE2) referitoare la emisiile de noxe
- S-start pentru Pornire lina, fara recul
- Fiabilitate ridicata: Carcasa robusta din aluminiu cu fante de aer, protectie rezervor, 2 segmenti / piston si reductor cu 4 rulmenti
- Vibratii reduce datorita controlului turatiei motorului
- Sistem de blocare a axului

### Specificatii

Capacitate Cilindrica	23.9mL(cc)
Putere Max.	0.8kW
Capacitate Rezervor Benzina	520mL
Diametrul Tijei	24mm
Dimensiuni (L x W x H)	1,780 x 630 x 493mm
Greutate: CG24EBS(S)	5.1kg
CG24EBSP(S)	5.2kg

## CG 24EBS(SL) CG 24EBSP(SL)

23.9mL(cc) Motocoase pentru  
larba / Maracinis cu Maner  
tip Bucla



### Caracteristici

- Modelul CG24EBSP(SL) indeplineste standardele europene (STAGE2) referitoare la emisiile de noxe
- S-start pentru o Pornire lina, fara recul
- Fiabilitate crescuta: carcasa din aluminiu, protectie rezervor, 2 segmenti/piston si reductor cu 4 rulmenti
- Vibratii reduce datorita controlului vitezei de rotatie si a axului de transmisie sustinut de bucle
- Sistem de blocare a axului

### Specificatii

Capacitate Cilindrica	23.9mL(cc)
Putere Max.	0.8kW
Capacitate Rezervor Benzina	520mL
Diametrul Tijei	24mm
Dimensiuni (L x W x H)	1,780 x 320 x 253mm
Greutate: CG24EBS(SL)	4.9kg
CG24EBSP(SL)	5.0kg

## Motounelte Motocoase pentru iarba / Maracinis

### CG 25EUAP

25.0mL(cc) Motocoasa pentru iarba / Maracinis cu Maner tip Coarne



#### Caracteristici

- Indeplineste standardele europene (STAGE2) referitoare la emisiile de noxe
- Actionata de un motor ecologic in 4 timpi, cu emisii reduse de HC si NOx
- Nu se va efectua procedura de amestec al benzinei cu ulei
- Sistemul de aprindere cu comanda digitala stabileste o limita a vitezei de rotatie a motorului in gama de turatii ridicate, reducand astfel consumul inutil de carburant

#### Specificatii

Capacitate Cilindrica	25.0mL(cc)
Putere Max.	0.81kW
Capacitate Rezervor Benzina	550mL
Diametrul Tijei	24mm
Dimensiuni (L x W x H)	1,770 x 630 x 395mm
Greutate	5.7kg

### CG 25EUAP(L)

25.0mL(cc) Motocoasa pentru iarba / Maracinis cu Maner tip Bucla



#### Caracteristici

- Indeplineste standardele europene (STAGE2) referitoare la emisiile de noxe
- Actionata de un motor ecologic in 4 timpi, cu emisii reduse de HC si NOx
- Nu se va efectua procedura de amestec al benzinei cu ulei
- Sistemul de aprindere cu comanda digitala stabileste o limita a vitezei de rotatie a motorului in gama de turatii ridicate, reducand astfel consumul inutil de carburant

#### Specificatii

Capacitate Cilindrica	25.0mL(cc)
Putere Max.	0.81kW
Capacitate Rezervor Benzina	550mL
Diametrul Tijei	24mm
Dimensiuni (L x W x H)	1,770 x 320 x 240mm
Greutate	5.6kg

### CG 27EC(S) CG 27ECP(S)

26.9mL(cc) Motocoase pentru iarba / Maracinis cu Maner tip Coarne



#### Caracteristici

- Modelul CG27ECP(S) indeplineste standardele europene (STAGE2) referitoare la emisiile de noxe
- S-start pentru Pornire lina, fara recul

#### Specificatii

Capacitate Cilindrica	26.9mL(cc)
Putere Max.	0.81kW
Capacitate Rezervor Benzina	400mL
Diametrul Tijei	24mm
Dimensiuni (L x W x H)	1,760 x 660 x 440mm
Greutate	4.2kg*

\* Fara combustibil, cutit, protectia cutitului si ham.

## CG 27EC(SL) CG 27ECP(SL)

26.9mL(cc) Motocoase pentru  
larba / Maracinis cu Maner  
tip Bucla



### Caracteristici

- Modelul CG27ECP(SL) indeplineste standardele europene (STAGE2) referitoare la emisiile de noxe
- S-start pentru Pornire lina, fara recul
- Dispozitivul de tuns gard viu disponibil (se vinde separat)

### Specificatii

Capacitate Cilindrica	26.9mL(cc)
Putere Max.	0.81kW
Capacitate Rezervor Benzina	400mL
Diametrul Tijei	24mm
Dimensiuni (L x W x H)	1,760 x 350 x 250mm
Greutate	4.1kg*

\* Fara combustibil, cutit, protectia cutitului si ham.

## CG 27ECM(S) CG 27ECMP(S)

26.9mL(cc) Motocoase pentru  
larba / Maracinis cu Maner  
tip Coarne



### Caracteristici

- Mecanismul care controleaza fluxul de aer mentine o rpm constanta prin reglarea clapetei de acceleratie in functie de sarcina cutitului de taiere\*1
- Modelul CG27ECMP(S) indeplineste standardele europene (STAGE2) referitoare la emisiile de noxe
- S-start pentru Pornire lina, fara recul
- Sistem de blocare a axului pentru schimbarea rapida a cutitului
- Buton de reglare a vitezei cutitului
- Centura pentru talie este captusita pentru vibratii reduse

### Specificatii

Capacitate Cilindrica	26.9mL(cc)
Putere Max.	0.81kW
Capacitate Rezervor Benzina	400mL
Diametrul Tijei	24mm
Dimensiuni (L x W x H)	1,770 x 665 x 440mm
Greutate	4.4kg*2

\*1. Mecanismul care controleaza fluxul de aer nu functioneaza atunci cand clapeta de acceleratie este complet deschisa

\*2. Fara combustibil, cutit, protectia cutitului si ham.

## CG 27EBS(S) CG 27EBSP(S)

26.9mL(cc) Motocoase pentru  
larba / Maracinis cu Maner  
tip Coarne



### Caracteristici

- Modelul CG27EBSP(S) indeplineste standardele europene (STAGE2) referitoare la emisiile de noxe
- S-start pentru Pornire lina, fara recul
- Fiabilitate crescuta: carcasa din aluminiu, protectie rezervor, 2 segmenti/piston si cutie de viteze cu 4 rulmenti
- Vibratii reduse datorita controlului vitezei de rotatie si a axului de transmisie sustinut de garnituri
- Sistem de blocare a axului pentru schimbarea rapida a cutitului

### Specificatii

Capacitate Cilindrica	26.9mL(cc)
Putere Max.	0.9kW
Capacitate Rezervor Benzina	520mL
Diametrul Tijei	24mm
Dimensiuni (L x W x H)	1,782 x 630 x 493mm
Greutate: CG27EBS(S)	5.3kg
CG27EBSP(S)	5.4kg

## CG 27EBS(SL) CG 27EBS(SL)

26.9mL(cc) Motocoase pentru  
iarba / Maracinis cu Maner  
tip Bucla



### Caracteristici

- Modelul CG27EBS(SL) indeplineste standardele europene (STAGE2) referitoare la emisiile de noxe
- S-start: Pornire lina, fara recul
- Fiabilitate crescuta: carcasa din aluminiu, protectie rezervor, 2 segmenti/piston si cutie de viteze cu 4 rulmenti
- Vibratii reduse datorita controlului vitezei de rotatie si a axului de transmisie sustinut de garnituri
- Sistem de blocare a axului

### Specificatii

Capacitate Cilindrica	26.9mL(cc)
Putere Max.	0.9kW
Capacitate Rezervor Benzina	520mL
Diametrul Tijei	24mm
Dimensiuni (L x W x H):	
CG27EBS(SL)	1,782 x 320 x 253mm
CG27EBS(SL)	1,782 x 330 x 253mm
Greutate: CG27EBS(SL)	5.0kg
CG27EBS(SL)	5.2kg

## CG 31EBS CG 31EBS(P)

30.8mL(cc) Motocoase pentru  
iarba / Maracinis cu Maner  
tip Coarne



### Caracteristici

- Modelul CG31EBS(P) indeplineste standardele europene (STAGE2) referitoare la emisiile de noxe

### Specificatii

Capacitate Cilindrica	30.8mL(cc)
Putere Max.	1.0kW
Capacitate Rezervor Benzina	670mL
Diametrul Tijei	26mm
Dimensiuni(L x W x H)	1,790 x 700 x 480mm
Greutate	6.7kg

## CG 40EAS CG 40EAS(P)

39.8mL(cc) Motocoase pentru  
iarba / Maracinis cu Maner  
tip Coarne



### Caracteristici

- Modelul CG40EAS(P) indeplineste standardele europene (STAGE2) referitoare la emisiile de noxe

### Specificatii

Capacitate Cilindrica	39.8mL(cc)
Putere Max.	1.21kW
Capacitate Rezervor Benzina	1,000mL
Diametrul Tijei	28mm
Dimensiuni(L x W x H)	1,795 x 670 x 400mm
Greutate	7.5kg

## CG 24EBD(SL) CG 24EBDP(SL)

23.9mL(cc) Motocoase  
Multifunctionale



### Caracteristici

- Modelul CG24EBDP(SL) indeplineste standardele europene (STAGE2) referitoare la emisiile de noxe
- S-start: Pornire lina, fara recul
- Fiabilitate crescuta: carcasa din aluminiu, protectie rezervor, 2 segmenti/piston si reductor cu 4 rulmenti
- Vibratii reduse datorita controlului turatiei motorului
- Sistem de blocare a axului
- Tija fractionabila in doua bucati pentru transport si depozitare facila
- Accesoriile optionale sunt disponibile

### Specificatii

Capacitate Cilindrica	23.9mL(cc)
Putere Max.	0.8kW
Capacitate Rezervor Benzina	520mL
Diametrul Tijei	24mm
Dimensiuni (L x W x H)	1,780 x 320 x 253mm
Greutate: CG24EBD(SL)	5.2kg
CG24EBDP(SL)	5.3kg

## CG 24EBD(SLN) CG 24EBDP(SLN)

23.9mL(cc) Motocoase  
Multifunctionale



### Caracteristici

- Modelul CG24EBDP(SLN) indeplineste standardele europene (STAGE2) referitoare la emisiile de noxe
- S-start: Pornire lina, fara recul
- Carcasa din aluminiu, protectie rezervor, 2 segmenti/piston
- Vibratii reduse datorita controlului turatiei motorului
- Accesoriile optionale sunt disponibile

### Specificatii

Capacitate Cilindrica	23.9mL(cc)
Putere Max.	0.8kW
Capacitate Rezervor Benzina	520mL
Diametrul Tijei	24mm
Dimensiuni (L x W x H)	1,002 x 320 x 253mm
Greutate: CG24EBD(SLN)	4.3kg
CG24EBDP(SLN)	4.4kg

## CG 27EBD(SL) CG 27EBDP(SL)

26.9mL(cc) Motocoase  
Multifunctionale



### Caracteristici

- S-start: Pornire lina, fara recul
- Fiabilitate crescuta: carcasa din aluminiu, protectie rezervor, 2 segmenti/piston si reductor cu 4 rulmenti
- Vibratii reduse datorita controlului turatiei motorului
- Sistem de blocare a axului
- Tija fractionabila in doua bucati pentru transport si depozitare facila
- Accesoriile optionale sunt disponibile

### Specificatii

Capacitate Cilindrica	26.9mL(cc)
Putere Max.	0.9kW
Capacitate Rezervor Benzina	520mL
Diametrul Tijei	24mm
Dimensiuni (L x W x H):	
CG27EBD(SL)	1,782 x 320 x 253mm
CG27EBDP(SL)	1,782 x 330 x 253mm
Greutate: CG27EBD(SL)	5.3kg
CG27EBDP(SL)	5.4kg

### CG 27EBD(SLN) CG 27EBDP(SLN)

26.9mL(cc) Motocoase  
Multifunctionale



#### Caracteristici

- Modelul CG27EBDP(SLN) indeplineste standardele europene (STAGE2) referitoare la emisiile de noxe
- S-start: Pornire lina, fara recul
- Carcasa din aluminiu, protectie rezervor, 2 segmenti/ piston si reductor cu 4 rulmenti
- Vibratii reduse datorita controlului turatiei motorului
- Accesoriile optionale sunt disponibile

#### Specificatii

Capacitate Cilindrica	26.9mL(cc)
Putere Max.	0.9kW
Capacitate Rezervor Benzina	520mL
Diametrul Tijei	24mm
Dimensiuni (L x W x H):	
CG27EBD(SLN)	1,004 x 320 x 253mm
CG27EBDP(SLN)	1,004 x 330 x 253mm
Greutate: CG27EBD(SLN)	4.4kg
CG27EBDP(SLN)	4.5kg

### CG 31EBF(L)

30.8mL(cc) Motocoase pentru  
Iarba / Maracinis cu Maner  
tip Bucla si Rucsac



#### Caracteristici

- Design nou al cadrului din plastic pentru potrivire perfecta cu bretelele captusite

#### Specificatii

Capacitate Cilindrica	30.8mL(cc)
Putere Max.	1.1kW
Capacitate Rezervor Benzina	1,200mL
Diametrul Tijei	26mm
Dimensiuni(L x W x H)	2,650 x 325 x 425mm
Greutate	9.0kg

### CG 40EAF(LP)

39.8mL(cc) Motocoase pentru  
Iarba / Maracinis cu Maner  
tip Bucla si Rucsac



#### Caracteristici

- indeplineste standardele europene (STAGE2) referitoare la emisiile de noxe
- Design nou al cadrului din plastic pentru potrivire perfecta cu bretelele captusite

#### Specificatii

Capacitate Cilindrica	39.8mL(cc)
Putere Max.	1.21kW
Capacitate Rezervor Benzina	1,000mL
Diametrul Tijei	26mm
Dimensiuni(L x W x H)	2,775 x 327 x 428mm
Greutate	10.7kg

**RB 27EA  
RB 27EAP**  
26.9mL(cc) Suflante

**NEW**



**Caracteristici**

- Plasa de protectie in forma concava pentru evitarea situatiei de a prinde hainele
- Modelul RB27EAP indeplineste standardele europene (STAGE2) referitoare la emisiile de gaze

**Accesorii Optionale**

Duza Plata

	Cod Nr.
	6699184

**Specificatii**

Capacitate Cilindrica	26.9mL(cc)
Putere Max.	0.76kW
Capacitate Rezervor Benzina	400mL
Volumul Aerului	12.5m³/min
Viteza Aerului	68.6m/sec
Dimensiuni(L x W x H)	355 x 244 x 335mm
Greutate	4.1kg

**RB 27E  
RB 27EP**  
26.9mL(cc) Suflante

**NEW**



**Caracteristici**

- Plasa de protectie in forma concava pentru evitarea situatiei de a prinde hainele
- Modelul RB27EP indeplineste standardele europene (STAGE2) referitoare la emisiile de gaze
- Maner pe suportul bazei pentru control cu doua maini
- Controlul acceleratiei din maner
- Schimbare fara scule intre suflanta si aspirare
- Maruntitorul toaca frunzele in bucati mici

**Specificatii**

Capacitate Cilindrica	26.9mL(cc)
Putere Max.	0.76kW
Capacitate Rezervor Benzina	400mL
Volumul Aerului	11.7m³/min
Viteza Aerului	55.5m/sec
Dimensiuni(L x W x H)	355 x 268 x 335mm
Greutate	4.4kg

**Accesorii Optionale**

Duza(B) [Teava Conica]

	Cod Nr.
	6698394

Kit aspirare RB-HVA (pt. RB27E, RB27EP)



## ML 140E

140mL(cc) Masina de Tuns iarba



### Caracteristici

- Motor in 4-timpi\*
- 3 functii selectabile : colectare in sacul din spate, descarcare in spate, mulcire (compostare)
- Rotile sunt mari, fapt care ajuta la deplasare
- Inaltimea de taiere reglabila

### Specificatii

Capacitate Cilindrica	140mL(cc)
Capacitate Rezervor Benzina	750mL
Latimea de Taiere	460mm
Inaltimea de Taiere	30 - 80mm (7 positions)
Capacitate Sac de iarba	70L
Propulsare	Impingere
Dimensiune Roti: Fata	200mm dia.
Spate	280mm dia.
Dimensiuni(L x W x H)	1,440 x 540 x 1,030mm
Greutate	28kg
Accesorii Standard	Kit de Mulcire, Cutie de Chei

\* Acest motor este produs de Briggs & Stratton Corp.

## ML 140EA

140mL(cc) Masina de Tuns iarba



### Caracteristici

- Motor in 4-timpi\*
- 3 functii selectabile : colectare in sacul din spate, descarcare in spate, mulcire (compostare)
- Rotile sunt mari, fapt care ajuta la deplasare
- Inaltimea de taiere reglabila
- Auto-propulsata

### Specificatii

Capacitate Cilindrica	140mL(cc)
Capacitate Rezervor Benzina	750mL
Latimea de Taiere	460mm
Inaltimea de Taiere	30 - 80mm (7 positions)
Capacitate Sac de iarba	70L
Propulsare	Auto-propulsata
Viteza de Deplasare	3.5km/h
Dimensiune Roti: Fata	200mm dia.
Spate	280mm dia.
Dimensiuni(L x W x H)	1,490 x 540 x 1,030mm
Greutate	31kg
Accesorii Standard	Kit de Mulcire, Cutie de Chei

\* Acest motor este produs de Briggs & Stratton Corp.

## ML 190EA

190mL(cc) Masina de Tuns iarba



### Caracteristici

- Motor in 4-timpi\*
- 4 functii selectabile : colectare in sacul din spate, descarcare in spate, descarcare laterala, mulcire (compostare)
- Rotile sunt mari, fapt care ajuta la deplasare
- Inaltimea de taiere reglabila
- Auto-propulsata
- Maner cu inaltime reglabila pentru o manevrare optima

### Specificatii

Capacitate Cilindrica	190mL(cc)
Capacitate Rezervor Benzina	1,000mL
Latimea de Taiere	460mm
Inaltimea de Taiere	30 - 80mm (7 positions)
Capacitate Sac de iarba	70L
Propulsare	Auto-propulsata
Viteza de Deplasare	3.5km/h
Dimensiune Roti: Fata	200mm dia.
Spate	280mm dia.
Dimensiuni(L x W x H)	1,530 x 540 x 1,040mm
Greutate	36kg
Accesorii Standard	Kit de Mulcire, Jgeab de Descarcare Laterala, Cutie de Chei

\* Acest motor este produs de Briggs & Stratton Corp.



## ML 190EB

190mL(cc) Masina de Tuns iarba



### Caracteristici

- Motor in 4-timpuri\*
- 4 functii selectabile : colectare in sacul din spate, descarcare in spate, descarcare laterala, mulcire (compostare)
- Rotile sunt mari, fapt care ajuta la deplasare
- Inaltimea de taiere reglabila
- Auto-propulsata
- Maner cu inaltime reglabila pentru o manevrare optima

### Specificatii

Capacitate Cilindrica	190mL(cc)
Capacitate Rezervor Benzina	1,000mL
Latimea de Taiere	510mm
Inaltimea de Taiere	30 - 80mm (7 positions)
Capacitate Sac de iarba	70L
Propulsare	Auto-propulsata
Viteza de Deplasare	2.5 - 4.5km/h
Dimensiune Roti: Fata	200mm dia.
Spate	280mm dia.
Dimensiuni(L x W x H)	1,590 x 580 x 1,040mm
Greutate	37.5kg
Accesorii Standard	Kit de Mulcire, Jgheab de Descarcare Laterala, Cutie de Chei

\* Acest motor este produs de Briggs & Stratton Corp.

## CM 75EAP

305mm (12") Masina pentru Debitat



### Caracteristici

- Eficienta incarcarii si puterea crescute datorita Esapamentului cu Evacuare Cadentata
- Indeplineste standardele europene (STAGE2) referitoare la emisiile de noxe
- Compensatorul furnizeaza putere stabila
- Fiabilitate ridicata: Carcasa, Protectie inferioara si Picior de Sprijin, toate din Metal
- Rezistenta la praf a starterului cu Supapa Decompressoare
- Capacul filtrului detasabil fara scule
- Suport confortabil pentru scula

### Specificatii

Capacitate Cilindrica	75.0mL(cc)
Putere Max.	3.9kW
Supapa Decompressoare	Da
Capacitate Rezervor Benzina	1,100mL
Disc Abraziv (Tip 41)	
/Disc Diamantat:	
Dia. Exterior	305mm (12")
Dia. Interior	20mm (51/64") [25.4mm (1") cu Colier Adaptor]
Viteza Max.	5,100/min sau mai mult
Grosime Max.	3.5mm (9/64")
Viteza Max. a Axului	4,200/min
Dimensiuni(L x W x H)	630 x 225 x 394mm (24-51/64" x 8-7/8" x 15-1/2")
Greutate	10.4kg (22.9 lbs.)
Accesorii Standard	Disc Abraziv, Colier Adaptor, Trusa de Chei Combinate, Cheie Inbus, Ochelari de Protectie

## CM 75EBP

355mm (14") Masina pentru Debitat



### Caracteristici

- Eficienta incarcarii si puterea crescute datorita Esapamentului cu Evacuare Cadentata
- Indeplineste standardele europene (STAGE2) referitoare la emisiile de noxe
- Compensatorul furnizeaza putere stabila
- Fiabilitate ridicata: Carcasa, Protectie inferioara si Picior de Sprijin, toate din Metal
- Rezistenta la praf a starterului cu Supapa Decompressoare
- Capacul filtrului detasabil fara scule
- Suport confortabil pentru scula

### Specificatii

Capacitate Cilindrica	75.0mL(cc)
Putere Max.	3.9kW
Supapa Decompressoare	Da
Capacitate Rezervor Benzina	1,100mL
Disc Abraziv (Tip 41)	
/Disc Diamantat:	
Dia. Exterior	355mm (14")
Dia. Interior	20mm (51/64") [25.4mm (1") cu Colier Adaptor]
Viteza Max.	5,100/min sau mai mult
Grosime Max.	4.0mm (5/32")
Viteza Max. a Axului	4,200/min
Dimensiuni(L x W x H)	630 x 225 x 420mm (24-51/64" x 8-7/8" x 16-17/32")
Greutate	10.6kg (23.4 lbs.)
Accesorii Standard	Disc Abraziv, Colier Adaptor, Trusa de Chei Combinate, Cheie Inbus, Ochelari de Protectie

## CH 45Y

Masina pentru Tuns Gard Viu



### Caracteristici

- Oprire rapida mecanica a cutitului
- Comutatorul din spate ofera o pozitie suplimentara de prindere pentru o mai mare manevrabilitate
- Sistemul de ambreiaj functioneaza automat pentru a proteja cutitele si pinioanele atunci cand resturile sau ramurile mari opresc cutitul
- Suportul pentru cablu amelioreaza solicitarea acestuia si impiedica deconectarea neintentionata a conexiunii la priza

### Specificatii

Voltaj	230V, 240V
Dimensiune Cutit	450mm
Putere Nominala	560W
Turatie in Gol	1,550/min
Capacitate	20mm
(Grosimea ramurii care poate fi taiata)	
Lungime Totala	870mm
Greutate*	3.9kg
Accesorii Standard	Caseta pentru Cutit



\* Greutate conform normelor EPTA-Procedure 01/2003.

## CH 55Y

Masina pentru Tuns Gard Viu



### Caracteristici

- Oprire rapida mecanica a cutitului
- Comutatorul din spate ofera o pozitie suplimentara de prindere pentru o mai mare manevrabilitate
- Sistemul de ambreiaj functioneaza automat pentru a proteja cutitele si pinioanele atunci cand resturile sau ramurile mari opresc cutitul
- Suportul pentru cablu amelioreaza solicitarea acestuia si impiedica deconectarea neintentionata a conexiunii la priza

### Specificatii

Voltaj	230V, 240V
Dimensiune Cutit	550mm
Putere Nominala	560W
Turatie in Gol	1,550/min
Capacitate	20mm
(Grosimea ramurii care poate fi taiata)	
Lungime Totala	970mm
Greutate*	4.1kg
Accesorii Standard	Caseta pentru Cutit



\* Greutate conform normelor EPTA-Procedure 01/2003.

## CH 65Y

Masina pentru Tuns Gard Viu



### Caracteristici

- Oprire rapida mecanica a cutitului
- Comutatorul din spate ofera o pozitie suplimentara de prindere pentru o mai mare manevrabilitate
- Sistemul de ambreiaj functioneaza automat pentru a proteja cutitele si pinioanele atunci cand resturile sau ramurile mari opresc cutitul
- Suportul pentru cablu amelioreaza solicitarea acestuia si impiedica deconectarea neintentionata a conexiunii la priza

### Specificatii

Voltaj	230V, 240V
Dimensiune Cutit	650mm
Putere Nominala	560W
Turatie in Gol	1,550/min
Capacitate	20mm
(Grosimea ramurii care poate fi taiata)	
Lungime Totala	1,070mm
Greutate*	4.2kg
Accesorii Standard	Caseta pentru Cutit



\* Greutate conform normelor EPTA-Procedure 01/2003.

## CS 30SB CS 35SB CS 40SB

300mm(12")/350mm(14")/400mm(16")  
Motoferastrăie



CS40SB

### Caracteristici

- Concepută pentru reglarea lanțului fără scule, doar din rotita și butonul mare de tensionare
- Reglaj al debitului de ulei de lanț pentru auto-lubrifiere
- Manerul din spate soft grip

### Specificatii

Voltaj	220V, 230V, 240V
Putere Nominală	1,900W
Viteza Lanțului în Gol	14.5m/s
Pasul Lanțului	3.8"
Latime Lanț	1.3mm
Lungimea Lamei:	CS30SB 300mm (12") CS35SB 350mm (14") CS40SB 400mm (16")
Tipul Lamei	Cu Roata de Lanț în Cap
Capacitate Rezervor Ulei	200mL
Dimensiuni (L x W x H)	445 x 270 x 198mm (17-33/64" x 10-5/8" x 7-13/16")
Greutate*:	CS30SB 4.7kg (10.4lbs.) CS35SB 4.8kg (10.6lbs.) CS40SB 4.9kg (10.8lbs.)
Accesorii Standard	Lama de Ghidaj, Lanț, Ulei de Lanț (100mL), Caseta pentru Lanț

338946



\* Greutate conform normelor EPTA-Procedura 01/2003.

## CS 30Y CS 35Y CS 40Y CS 45Y

300mm(12")/350mm(14")/  
400mm(16")/450mm(18")  
Motoferastrăie



CS40Y



### Caracteristici

- Design echilibrat pentru mai mult control
- Reglajele ferăstrăului se realizează fără scule
- Comutator lat tip parghie, pornire lină și protecție la suprasarcină
- Reglaj al debitului de ulei de lanț pentru auto-lubrifiere
- Manerul din spate și fata sunt soft grip

### Specificatii

	110V	220V, 230V, 240V
Voltaj	110V	220V, 230V, 240V
Putere Nominală	1,560W	2,000W
Viteza Lanțului în Gol	14.5m/s	
Pasul Lanțului	3/8"	
Latime Lanț	1.3mm	
Lungimea Lamei :	CS30Y 300mm (12") CS35Y 350mm (14") CS40Y 400mm (16") CS45Y 450mm (18")	
Tipul Lamei	Cu Roata de Lanț în Cap	
Capacitate Rezervor Ulei	150mL	
Dimensiuni (L x W x H)	490 x 217 x 220mm (19-19/64" x 8-33/64" x 8-21/32")	
Greutate* :	CS30Y 5.3kg (11.7lbs.) CS35Y 5.4kg (11.9lbs.) CS40Y 5.5kg (12.1lbs.) CS45Y 5.6kg (12.3lbs.)	
Accesorii Standard	Lama de Ghidaj, Lanț, Caseta pentru Lanț cu Clema și Mufa	

999038 (110V - 120V)

999065 (220V - 240V)



\* Greutatea include lama de ghidaj și lanțul. Conform normelor EPTA-Procedura 01/2003.

## CG 25SC

Trimmer pentru iarba



### Caracteristici

- Alimentare cu fir bine calibrată
- Capul trimmerului se rotește cu 180 de grade pentru tunderea marginilor
- Reglaj în 12 trepte a lungimii tijei
- Buton de blocare-deblocare pentru mai multă siguranță
- Suport de cablu pentru prelungitor

### Specificatii

Voltaj	230V
Putere Nominală	400W
Diametrul de Lucru	250mm
Turația în Gol	11,000/min
Dimensiuni	955-1,185 x 249 x 325mm (37 - 19/32" x 46-21/32" x 9-13/16" x 12-13/16")
Greutate	2.3kg (5.1lbs.)
Accesorii Standard	Ochelari de Protecție, Curea pentru Umar, Fir Nylon (Rezerva)



## CG 30SC

Trimmer pentru iarba

### Caracteristici

- Alimentare cu fir bine calibrata
- Capul trimmerului se rotește cu 180 de grade pentru tunderea marginilor
- Reglaj în 12 trepte a lungimii tije
- Buton de blocare-deblocare pentru mai multă siguranță
- Suport de cablu pentru prelungitor



### Specificatii

Voltaj	230V
Putere Nominala	450W
Diametrul de Lucru	300mm
Turatie in Gol	9,000/min
Lungime Totala	935-1,165 x 326 x 315mm (36-13/16" - 45-7/8" x 12-27/32" x 12-13/32")
Greutate	2.6kg (5.7lbs.)
Accesorii Standard	Ochelari de Protectie, Cureaua pentru Umar, Fir Nylon (Rezerva)



## ML 34SR

340mm(13-3/8") Masina pentru Tuns iarba

### Caracteristici

- Zgomot redus 80dB(A)\*1
- Manerul de sus reglabil pentru manevrare optima
- Inaltimea de taiere reglabila (6 pasi)
- Indicator al nivelului de umplere



### Specificatii

Voltaj	230V
Turatie in Gol	2,950/min
Latimea de Taiere	340mm (13-3/8")
Inaltimea de Taiere	28 - 68mm (6 steps)
Capacitate de Colectare iarba	37L
Dimensiuni (L x W x H)	1,225 x 424 x 942mm (48-7/32" x 16-11/16" x 37-3/32")
Greutate*2	16.0kg (35.3lbs.)
Accesorii Standard	Colector iarba, Clema pentru Cablu



\*1. Turatie in gol

\*2. Greutate conform normelor EPTA-Procedure 01/2003.

## ML 40SR

400mm(15-3/4") Masina pentru Tuns iarba

### Caracteristici

- Zgomot redus 84dB(A)\*1
- Manerul de sus reglabil pentru manevrare optima
- Inaltimea de taiere reglabila (6 pasi)
- Indicator al nivelului de umplere



### Specificatii

Voltaj	230V
Turatie in Gol	2,950/min
Latimea de Taiere	400mm (15-3/4")
Inaltimea de Taiere	28 - 68mm (6 steps)
Capacitate de Colectare iarba	43L
Dimensiuni (L x W x H)	1,273 x 484 x 984mm (50-1/8" x 19-1/16" x 38-3/4")
Greutate*2	20.0kg (44.1lbs.)
Accesorii Standard	Colector iarba, Clema pentru Cablu, Kit de Mulcire



\*1. Turatie in gol

\*2. Greutate conform normelor EPTA-Procedure 01/2003.

# PROLINE PROTECTIA MAINILOR



MANSON ELASTIC  
TRICOTAT

PROTECTIE PENTRU  
FERASTRAU PE  
MANA STANGA



PIELE MOALE



EN 381-7 1999 Class 0 (16 m/s)  
EN 388 2003 3 1 4 2  
EN 420 (1994)

Manusi din piele cu protectie pentru utilizatorii de motoferastrăie. Manusile sunt echipate cu pelicula de protectie pe mâna stânga. Mansonul elastic tricatat in combinatie cu pielea moale ofera un comfort maxim utilizatorului. Potrivite pentru utilizarea intensiva in silvicultura.

## Dimensiunile Manusilor

Măsura mâinii este data de lungimea degetului din mijloc de la varf până la palma. Măsurati mâna pe care o folosiți în mod uzual pentru a scrie. În tabelul de mai jos numărul măsurilor în centimetri se referă la desemnarea dimensiunilor manusilor. Alege întotdeauna dimensiunea mai mare dacă valoarea este cuprinsă între două numere.

Lungime (mm)	203	229	254	279	304
Dimensiune	S	M	L	XL	XXL
Dimensiune	8	9	10	11	12

PROTECTIA MAINILOR						
	Descriere	Dimensiune	PQ (per)	MOQ	Cod comanda	Cod de bare
	Manusi de protectie pentru utilizatorii de motoferastrăie	8/S	1	1	713651	8717574030426
		9/M	1	1	713652	8717574030433
		10/L	1	1	713653	8717574030440
		11/XL	1	1	713654	8717574030457
		12/XXL	1	1	713655	8717574030464

**HiKOKI**  
HIGH PERFORMANCE POWER TOOLS



# PROLINE PROTECTIA CAPULUI



CASCA DE PROTECTIE		
CASCA	713515-713518	713519
Norme	EN 397	EN 397
Material	ABS	ABS
Prindere	4 puncte, rotire 180°	6 puncte, rotire 180°
VISOR		
Norme	EN 1731	EN 1731
Material	Otel matuit	Otel matuit
Plasa	1.8 x 1.8 mm	1.8 x 1.8 mm
Lumina redusa	35%	35%
PROTECTIE URECHI		
Norme	EN 352-3	EN 352-3
Zgomot redus	SNR 27	SNR 29

INDICATOR UV

<p>Indicatorul UV de pe casca indica cand aceasta este inutilizabila din cauza expunerii la razele UV. Acesta arata starea tehnica a castii indicand utilizatorului momentul inlocuirii acesteia, avand in vedere toate potentialele pericole.</p>

CASCA DE PROTECTIE							
	Descriere	Indica- tor UV	Scut Ploaie	PQ	MOQ	Cod comanda	Cod de bare
	Casca combinata forestiera contine:	Yes	No	1	1	713515	8717574048773
	Casca de Protectie	Yes	Yes	1	1	713516	8717574048933
	Viziera din Otel Mat	No	No	1	1	713517	8717574048940
	Protectie pt. Urechi	No	Yes	1	1	713518	8717574048957
	Casca combinata forestiera contine: Casca de Protectie Viziera din Otel Mat Protectie pt. Urechi	No	No	1	1	713519	8717574050424
	Combinatii pt. motocoase: Parapet protectiv al vazului si auzului Viziera din Otel Mat Protectie pt. Urechi EN352-1 SNR28			1	1	713520	8717574053883

# PROLINE PROTECTIA PICIOARELOR



BOCANCI DIN PIELE PENTRU FORESTIERI	
Material:	Piele
Dimensiuni:	UK 6 - 13 (EU 39 - 48)
Standard:	EN ISO 17249:2004 EN 381 CLASS 1-2-3 Class 2 (24 m/s)
Proprietati:	Protectie la motoferastrau, bombeu
Rezistenta:	Ulei, grasimi, diverse chimicale



CLASS 2

## BOCANCI DIN PIELE PENTRU UTILIZATORII DE MOTOFERASTRAIE

	Dimensiune (EUR)	Dimensiune (UK)	PQ (pair)	MOQ	Cod comanda	Cod de bare
	39	6	1	1	714039	8717574019254
	40	6½	1	1	714040	8717574019261
	41	7	1	1	714041	8717574019278
	42	8	1	1	714042	8717574019285
	43	9	1	1	714043	8717574019292
	44	10	1	1	714044	8717574019308
	45	10½	1	1	714045	8717574019315
	46	11	1	1	714046	8717574019322
	47	12	1	1	714047	8717574019339
	48	13	1	1	714048	8717574019346

**HiKOKI**  
HIGH PERFORMANCE POWER TOOLS



CLASS 2



CIZME DIN CAUCIUC	
Material:	Cauciuc natural
Dimensiune:	UK 4 - 14 (EU 37 - 50)
Standard:	EN ISO 20345 .SB.E / EN ISO 17249:2004 Class 2 (24 m/s)
Proprietati:	Protectie motoferastrau, bombeu
Rezistenta:	Uleiuri, grasimi, diverse chimicale

#### CIZME DE CAUCIUC PENTRU UTILIZATORII DE MOTOFERASTRAIE

	Dimensiune (EUR)	Dimensiune (UK)	PQ (per)	MOQ	Cod comanda	Cod de bare
	37	4	1	1	713537	8717574018615
	38	5	1	1	713538	8717574018639
	39	6	1	1	713539	8717574018653
	40	6½	1	1	713540	8717574018677
	41	7	1	1	713541	8717574018691
	42	8	1	1	713542	8717574018714
	43	9	1	1	713543	8717574018738
	44	10	1	1	713544	8717574018752
	45	10½	1	1	713545	8717574018776
	46	11	1	1	713546	8717574018790
	47	12	1	1	713547	8717574018813
	48	13	1	1	713548	8717574018837
	49	14	1	1	713549	8717574018851
	50	14½	1	1	713550	8717574018875



# PROLINE IMBRACAMINTE PROTECTIVA



Imbracamintea Hikoki pentru utilizatorii de motoferastră și lucrătorii din silvicultură conferă echilibrul optim între protecție și confort, fiind în același timp ușoară, confortabilă și ușor de întreținut.

Echipamentele de protecție Hikoki sunt supuse testelor de laborator pentru a se depista cele mai bune soluții în funcție de nevoile specifice ale utilizatorilor de motoferastră. Utilizatorii profesioniști sunt în mod regulat invitați să testeze

motoferastrele Hikoki și imbracamintea de protecție forestieră în practică, acordând o mare atenție ergonomiei, calității, durabilității și confortului.

Rezultatele tuturor acestor teste sunt încorporate în imbracaminte, astfel încât să se obțină echilibrul optim între protecție, siguranță și confort.

Imbracamintea Hikoki pentru utilizatorii de motoferastră este fabricată dintr-o combinație de materiale tip „castor”, care cuprinde 49% bumbac (fata interioară) și

51% nylon poliester (fata exterioară) astfel încât aceasta să fie durabilă, rezistentă la apă și ușor de curățat. Interiorul este moale și confortabil la purtare.

Desigur, toate modelele îndeplinesc standardele europene în vigoare pentru că siguranța dumneavoastră este prioritatea noastră principală. Diferitele niveluri de protecție sunt indicate pe haine de o pictogramă cu standardul EN 381.

Dimensiune	Lungime	A Lungime	B Dimensiune Piept	C Dimensiune Talie
S	46 - 48	164 - 182	88 - 96	76 - 84
M	50 - 52	164 - 182	96 - 104	84 - 92
L	54 - 56	170 - 188	104 - 112	92 - 100
XL	58 - 60	170 - 188	112 - 120	100 - 108
XXL	62 - 64	176 - 194	120 - 128	108 - 116
XXXL	66 - 68	176 - 194	128 - 139	116 - 124

Toate hainele Hikoki pentru utilizatorii de motoferastră sunt perfect lavabile la temperatura apei până la 60 de grade, dar nu este indicată stoarcerea acestora în centrifugă.

Toți pantalonii Hikoki pentru utilizatorii de motoferastră sunt echipați cu protecție de tip A. Aceștia sunt potriviți pentru lucrătorii silvicultori profesioniști care sunt instruiți să lucreze în domeniul forestier, la nivelul solului.

Tipul A oferă protecție 180° în fața fiecărui picior, plus 5 cm pe interiorul piciorului drept și 5 cm pe exteriorul piciorului stâng. Protecția începe cu mai puțin de 5 cm din partea de jos a piciorului și se oprește la cel puțin 20 cm deasupra bifurcației picioarelor.

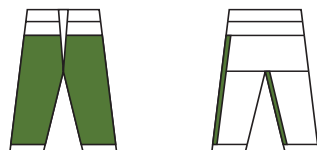

PARTEA FRONTALĂ    PARTEA DIN SPATE

Nota de siguranță: Nu există niciun costum care să ofere protecție 100% și care să înlocuiască instruirea adecvată și însușirea metodelor de lucru.

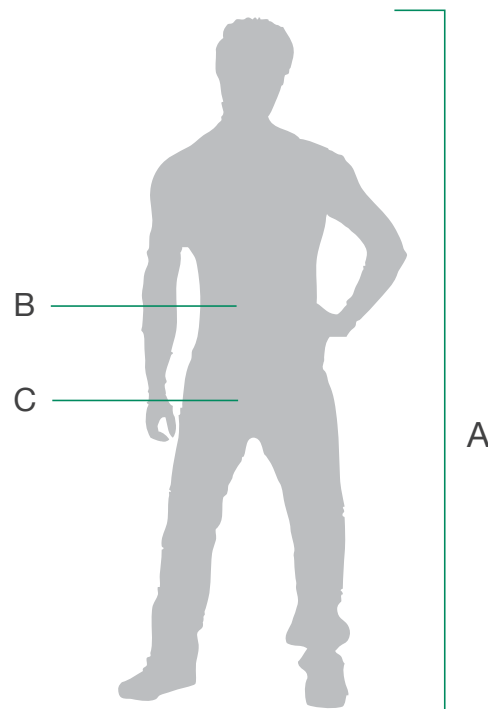



Class 1

ACOPERIREA ZONEI LOMBARE

NASTURI PENTRU BRETELE

BUZUNAR

CUSATURA TRIPLA PENTRU RAMFORSARE SUPLIMENTARA

MATERIAL IMPERMEABIL

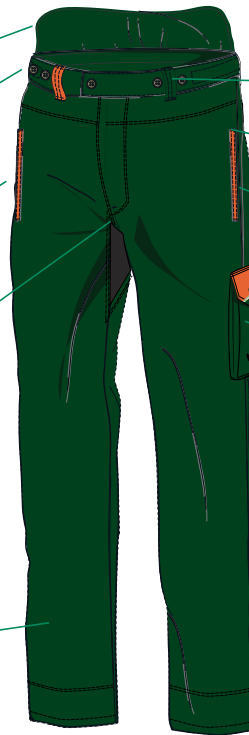

BUCLE PENTRU CENTURA

BUZUNAR LA SPATE CU INCHIDERE

BUZUNAR

BUZUNAR PENTRU RULETA CU INCHIDERE

### SALOPETA PENTRU FORESTIERI

Protectie	Type-A
Standard European	EN 381-5
	EN 340 : 2003
Clasa	1 20 m/s
Straturi	9
Dimensiuni	S - 3XL
Culori	Verde / Fluorescent Portocaliu / Negru



Class 1

ACOPERIREA ZONEI LOMBARE

BRAU REGLABIL IN ZONA LOMBARA CU PRINDERE ZIP

BUZUNAR

BUZUNAR LA SPATE CU INCHIDERE

CUSATURA TRIPLA PENTRU RAMFORSARE SUPLIMENTARA

MATERIAL IMPERMEABIL



BRETELE REGLABILE

BUZUNAR FRONTAL

BANDA ELASTICA IN ZONA LOMBARA

BUZUNAR

BUZUNAR PENTRU RULETA CU INCHIDERE

### COMBINEZON PT. FORESTIERI

Protectie	Type-A
Standard European	EN 381-5
	EN 340 : 2003
Clasa	1 20 m/s
Straturi	9
Dimensiuni	S - 3XL
Culori	Verde / Fluorescent Portocaliu / Negru



Class 1

SISTEM DE  
INCHIDERE  
CU BLOCARE

CENTURA ELASTICA

BUZUNAR FRONTAL  
CU INCHIDERE

MATERIAL  
IMPERMEABIL

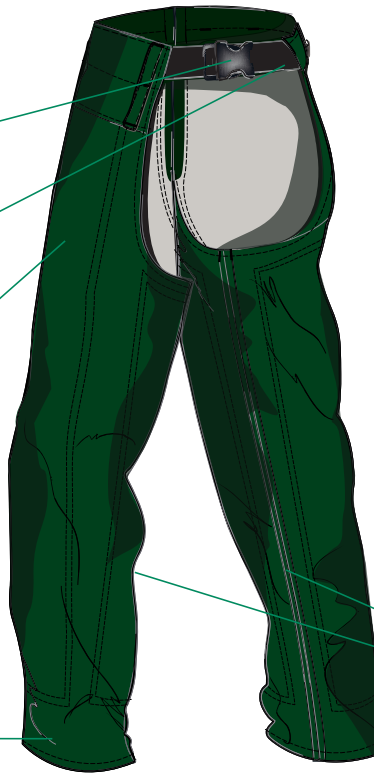

PRINDERE CU  
BANDA ZIP PE  
AMBELE PICIOARE

### JAMBIERE PENTRU FORESTIERI

Protectie	Type – A
Standard	EN 381-5
Clasa	1 = 20 m/s
Straturi	9
Dimensiuni	O singura masura
Culori	Verde / Fluorescent Portocaliu / Negru



Jambierele Hikoki sunt o solutie excelenta pentru utilizatorii ocazionali. Dimensiunea universala se potriveste tuturor si ofera utilizatorului protectie optima.

	Descriere	Dimensi- une	PQ	MOQ	Cod comanda	Cod de bare
<b>SALOPETA TYPE A</b>						
 Class 1 	Salopete In conformitate cu EN-340	S	1	1	713602	8717574022186
		M	1	1	713603	8717574022193
		L	1	1	713604	8717574022209
		XL	1	1	713605	8717574022216
		2XL	1	1	713606	8717574022223
		3XL	1	1	713607	8717574022230
<b>COMBINEZON - TYPE A</b>						
 Class 1 	Combinezoane In conformitate cu EN-340	S	1	1	713612	8717574022247
		M	1	1	713613	8717574022254
		L	1	1	713614	8717574022261
		XL	1	1	713615	8717574022278
		2XL	1	1	713616	8717574022285
		3XL	1	1	713617	8717574022292
<b>PANTALONI - TYPE A</b>						
 Class 1 	Jambiere	1 singura dimensiune	1	1	713621	8717574022308

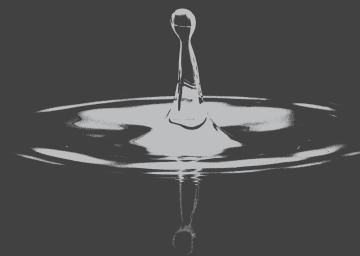
# PROLINE LUBRIFIANTI



## ULEI DE AMESTEC PENTRU MOTOARE IN 2-TIMPI

	Descriere	Conti- nut	PQ	MOQ	Cod comanda	Cod de bare
	Ulei semi-sintetic special conceput pentru protectie excelenta si performante optime ale motoarelor in 2 timpi de turatie inalta. Acesta garanteaza depuneri minime in motor si pe sistemul de evacuare si reduce foarte mult nivelul noxelor.	100 ml	1	1	714811	8717574017854
		1 litri	1	1	714813	8717574017861
		1 litri + 100 ml	1	1	714819	8717574033397

## ULEI PENTRU MOTOARE IN 4-TIMPI 10W-40



	Descriere	Conti- nut	PQ	MOQ	Cod comanda	Cod de bare
	Lubrifiantii Hikoki10W-40 indeplinesc asteptarile utilizatorilor in ceea ce priveste reducerea consumului de combustibil si asta se datoreaza formulei de productie care este un mix echilibrat de solventi rafinati de inalta calitate, ulei sintetic si aditivi.	1 litri	1	1	714818	8717574021691

Palnia speciala pentru flaconul de 1 litru previne scurgerile



## Ulei pentru lantul motoferastraului

Uleiul Hikoki pentru lantul motoferastraului a fost conceput special pentru a satisface si cele mai exigente asteptari ale utilizatorilor. Pe langa lubrifierea lantului se previn supraincalzirea si pierderile de putere. Aditivi speciali sunt adaugati pentru a se obtine un grad foarte ridicat de viscozitate si implicit o lubrifiere imbunatatita dar si prevenirea improscarii cu ulei in timpul operarii.

ULEI PENTRU LANTUL MOTOFERASTRAULUI						
	Descriere	Conti- nut	PQ	MOQ	Cod comanda	Cod de bare
	Ulei de lant de inalta calitate bazat pe uleiuri minerale top-grade combinate cu solventi cu volatilitate scazuta	1 litri	1	1	714814	8717574021677
		5 litri	1	1	714815	8717574021684
	Ulei de lant biodegradabil: bazat in totalitate pe uleiuri vegetale biodegradabile	1 litri	1	1	714816	8717574017878
		5 litri	1	1	714817	8717574017885



SOLUTIE DE CURATAT						
	Descriere	Conti- nut	PQ	MOQ	Cod comanda	Cod de bare
	Solutie curatitoare universala Se poate utiliza pentru degresare Evaporare rapida	300 ml	1	1	714805	8717574001112



DIZOLVANT PENTRU RASINI						
	Descriere	Conti- nut	PQ	MOQ	Cod comanda	Cod de bare
	Dizolva rasinile si pastreaza cutitele curate. Lubrifica cutitele de metal si omoara bacteriile.	400 ml	1	1	714841	8717574033755

VASELINA						
	Descriere	Conti- nut	PQ	MOQ	Cod comanda	Cod de bare
	Vaselina de inalta calitate Se utilizeaza pentru masinile cu turatie ridicata cum ar fi polizoare unghiulare, perii, freze si trimmere.	100 gr	1	1	714833	8717574050257

# PROLINE CANISTRE



CANISTRE					
	Descriere	PQ	MOQ	Cod comanda	Cod de bare
	<ul style="list-style-type: none"> <li>• Canistra pentru benzina produsa din material HDPE</li> <li>• Conform standardelor UN/BAM si conformitate TÜV</li> <li>• Include palnia standard de umplere</li> <li>• Volum: 5 litri</li> </ul>	1	1	714821	8717574019377
	<ul style="list-style-type: none"> <li>• Canistra dubla profesionala pentru benzina si ulei de lant pentru motoferastraiie produsa din material HDPE</li> <li>• Volume : 5 si 3 litri</li> <li>• Conform standardelor UN/BAM si conformitate TÜV</li> <li>• Include palnia standard de umplere</li> </ul>	1	1	714822	8717574019384



SISTEME DE UMLERE					
	Descriere	PQ	MOQ	Cod comanda	Cod de bare
PREVIN SCURGERILE SI SUPRAUMPLERILE LA REALIMENTARE					
	Pentru combustibil	1	1	714826	8717574019391
	Pentru ulei	1	1	714827	8717574019407

# PROLINE LANTURI PENTRU MOTOFERASTRAIE



Toate lanturile Hikoki pentru motoferastrăie sunt fabricate din oțel aliat special. Acest oțel special este proiectat pentru duritate și rezistența la abraziune. Toate lanturile pentru motoferastrăie Hikoki au dinții placați cu crom industrial dur. Acest proces conferă un randament superior marginii tăietoare spre deosebire de alte tipuri de placări. În timpul operărilor, lanturile Hikoki raman ascuțite mai mult timp. Spre deosebire de

concurența, fiecare lant Hikoki pentru motoferastrăie este ascuțit imediat după asamblare astfel încât acesta să taie rapid atunci când este scos din cutie. Pentru a reduce uzura lagărelor la suprasolicitare, toate lanturile Hikoki sunt injectate cu lubrifiant la nivelul niturilor de îmbinare.



	Dintii lamei (in)	Pas mm (inch)	Lungime cm (inch)	Nr. dinti	PQ	MOQ	Cod comanda	Cod de bare
	1/4" LP	1,3 (.050")	25 (10")	60	1	1	781110	8717574035100
	3/8" LP	1,3 (.050")	25 (10")	40	1	1	781120	8717574021301
	3/8" LP	1,3 (.050")	30 (12")	45	1	1	781122	8717574021318
	3/8" LP	1,3 (.050")	35 (14")	52	1	1	781124	8717574021325
	3/8" LP	1,3 (.050")	40 (16")	57	1	1	781126	8717574021332
	.325" NK	1,3 (.050")	33 (13")	56	1	1	781133	8717574021349
	.325" NK	1,3 (.050")	38 (15")	64	1	1	781135	8717574021356
	.325" NK	1,3 (.050")	40 (16")	66	1	1	781136	8717574021363
	.325" NK	1,3 (.050")	45 (18")	72	1	1	781138	8717574021370
	.325" NK	1,3 (.050")	50 (20")	78	1	1	781140	8717574033236

	Dintii (inch)	Pas mm (inch)	Lungime m (foot)	Nr. dinti	PQ	MOQ	Cod comanda	Cod de bare
	3/8" LP	1,3 (.050")	30,5 (100 ft)	1632	1	1	781192	8717574021455
	.325" NK	1,3 (.050")	30,5 (100 ft)	1848	1	1	781193	8717574021462

## Pachet combinat de la Hikoki

Hikoki va propune o afacere: sina de ghidaj se livreaza cu un lant nou, ambalate in acelasi pachet.

Toate suporturile de lant Hikoki sunt echipate cu un pinion.

	Dinti (inch)	Pas mm (inch)	Lungime cm (inch)	Nr. dinti	PQ	MOQ	Cod comanda	Cod de bare
	3/8" LP	1,3 (.050")	30 (12")	45	2	1	781232	8717574021387
	3/8" LP	1,3 (.050")	35 (14")	52	2	1	781234	8717574021394
	3/8" LP	1,3 (.050")	40 (16")	57	2	1	781236	8717574021400
	.325" NK	1,3 (.050")	33 (13")	56	2	1	781243	8717574021417
	.325" NK	1,3 (.050")	38 (15")	64	2	1	781245	8717574021424
	.325" NK	1,3 (.050")	40 (16")	66	2	1	781246	8717574021431
	.325" NK	1,3 (.050")	45 (18")	72	2	1	781248	8717574021448
	.325" NK	1,3 (.050")	50 (20")	78	2	1	781250	8717574033243

### HUSA PENTRU MOTOFERASTRAIE

	Descriere	PQ	MOQ	Cod comanda	Cod de bare
	<ul style="list-style-type: none"> <li>• Geanta cu manere si curea de umar pentru transportul motoferastraielor</li> <li>• Deschidere superioara larga cu doua fermoare</li> <li>• Placa de fund acoperita cu material sintetic: rigida, flexibila, rezistenta la apa si usor de curatat</li> <li>• Doua buzunare interioare cu elastic uleiul de lant sau de amestec</li> <li>• Buzunar exterior pentru scule</li> <li>• Lungime totala 82cm</li> <li>• Pentru majoritatea motoferastraielor Hikoki, inclusiv modelul CS51</li> </ul>	1	1	711008	8717574049589



CS51EAP in geanta de transport



# PROLINE PILA PENTRU LANTUL MOTOFERASTRAULUI

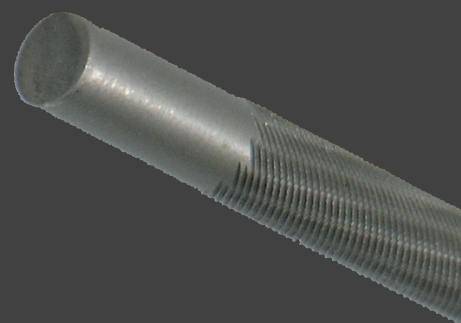

## Proline Pila pentru Lantul Motoferasraielor

Pilele Hikoki pentru lantul motoferasraielor sunt produse in Elvetia din otel-crom de inalta calitate pentru o duritate mare a dintilor. Datorita procesului special de tratament termic este asigurata o durata de viata extrem de lunga.

Pilele rotunde sunt echipate cu un dentitie

dubla pe întreaga suprafata pentru o ascutire rapida si eficienta cu finisare fina.

Geometria regulata a dintilor asigura o taiere/ascutire precisa a lantului ferastraului si o in-departare excelenta a piliturii.



Pilele plate Hikoki sunt finisate cu margini rotunde fara dinti taietori, pentru a preveni deteriorarea ecartamentului de stabilire de



adancimii.

Pila conica faciliteaza instalarea si dezin-stalarea manerului dupa ce pila a fost uzata.

Pilele rotunde Hikoki sunt disponibile intr-o larga varietate de dimensiuni si configuratii de ambalare pentru a satisface nevoile utili-zatorilor de motoferasraie.

	Descriere	Ø mm (inch)	PQ	MOQ	Cod comanda	Cod de bare
	Pila rotonda pentru lant Lungime = 200 mm	4,0 (5/32")	3	4	781271	8717574047936
			12	1	781272	8717574047943
		4,5 (11/64")	3	4	781273	8717574047950
			12	1	781274	8717574047967
		4,8 (3/16")	3	4	781275	8717574047974
			12	1	781276	8717574047981
		5,2 (13/64")	3	4	781277	8717574047998
			12	1	781278	8717574048001
		5,5 (7/32")	3	4	781279	8717574048018
			12	1	781280	8717574048025

	Descriere	Lungime (mm)	PQ	MOQ	Cod comanda	Cod de bare
	Pila plata cu dentitie agresiva pentru finisarea limitatorului de adancime a lantului de ferastrau. De asemenea, aceasta pila este potrivita pentru ascutirea cutitelor masinilor de tuns iarba si a masinilor de tuns arbusti.	150	2	4	781281	8717574048032
			12	1	781282	8717574048049

	Descriere	Ø mm (inch)	PQ	MOQ	Cod comanda	Cod de bare
	Set cu 3 piese contine: 2 pile rotunde pentru ascutire 1 maner cu aripioare care indica unghiurile de ascutire de 25° si 30°	4,0 (5/32")	3	1	781285	8717574048056
		4,5 (11/64")	3	1	781286	8717574048063
		4,8 (3/16")	3	1	781287	8717574048070
		5,2 (13/64")	3	1	781288	8717574048087
		5,5 (7/32")	3	1	781289	8717574048094

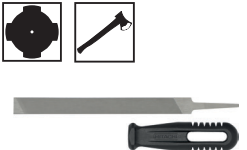

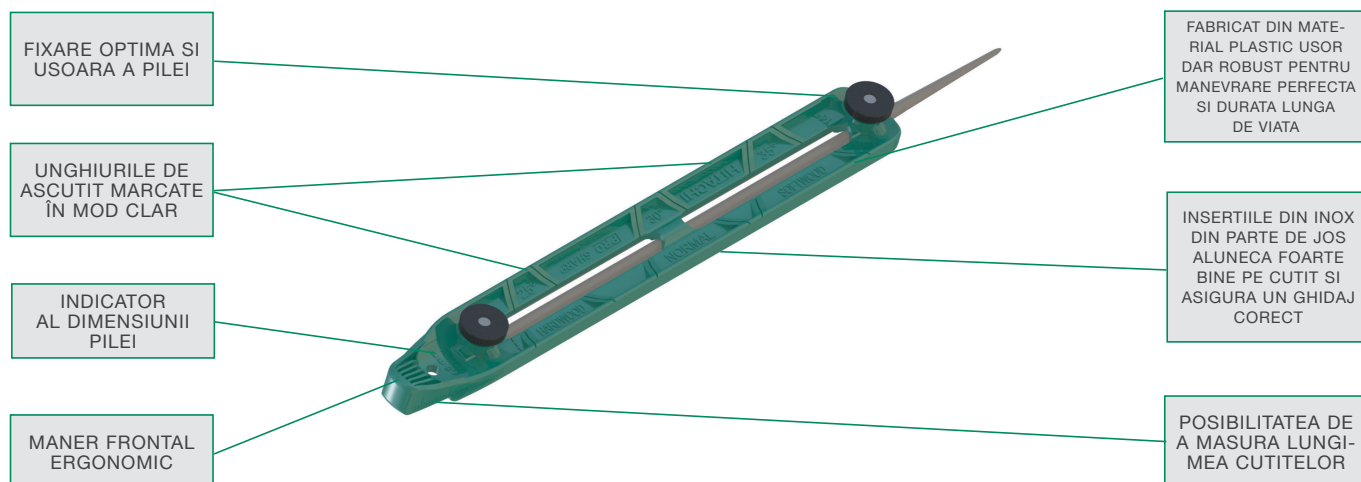
	Descriere	Lungime (mm)	PQ	MOQ	Cod comanda	Cod de bare
	Set de 2 piese contine: 1 pila plata pentru finisarea indicatorului de adancime 1 maner	150	2	1	781290	8717574048100



Pachetul profesional cu pila si ghidaj pentru lucratorii forestieri include piese esentiale de care acestia au nevoie pentru a mentine lantul motoferastraului ascutit:

- o pila rotunda
- un ghidaj inovativ
- un maner

Ghidajul-pila contine pila cu inaltimea corecta adaptata pentru a indica unghiul corect de ascutire. Va rugam sa retineti: ghidajul trebuie sa se potriveasca dimensiunii dintilor lantului.

	Descriere	Ø mm (inch)	PQ	MOQ	Cod comanda	Cod de bare
	Set cu 3 piese contine: 1 pila rotunda pentru ascutirea lanturilor motoferastraelor 1 pila aderenta cu aripioare care indica unghiurile de ascutire de 25° si 30° 1 pila cu ghidaj care indica unghiurile de ascutire de 25° si 30°	4,0 (5/32")	3	1	781291	8717574048254
		4,5 (11/64")	3	1	781292	8717574048261
		4,8 (3/16")	3	1	781293	8717574048278
		5,2 (13/64")	3	1	781294	8717574048285
		5,5 (7/32")	3	1	781295	8717574048292

# PROLINE CAPUL CU FIR NYLON PENTRU TRIMMER



Capetele pentru trimmer semi-automate Hikoki sunt produse din materiale de inalta calitate iar firul de nylon este foarte rezistent la socuri. Designul este special conceput pentru rezistenta la daunelor cauzate de impact, astfel fiind asigurata o durata lunga de viata. Disponibile cu diametrele Ø 109, Ø 130 si Ø 160 mm si sunt echipate standard cu adaptor si cu fir.

- Cap cu fir dublu de nylon complet cu piulita adaptorului
- Capacitate mare a bobinei: 10 m. cu Ø 2,4 mm pe Ø 130 mm al capului trimmerului
- Extrem de echilibrate pentru orice r.p.m.
- Facile si robuste
- Design anti-incurcare
- Arc cu mare flexibilitate pentru un control mai bun al consumului firului

CAPACITATEA BOBINEI			
Ø (mm)	109 mm	130 mm	160 mm
1,6	12 m		
2,0	9 m		
2,4	5,5 m	10 m	17,6 m
2,7		8 m	14,2 m
3,0		6 m	12,8 m
3,3		5,5 m	10,6 m
3,5		4,5 m	10,2 m

	Ø mm	Conexiune	Se Pre-teaza	Lungime Standard (m)	PQ	MOQ	Cod comanda	Cod de bare
	109	M8x1,25 RH F	< 33 cc	3,5	1	1	781301	8717574034011
	109	M8x1,25 LH F	< 33 cc	3,5	1	1	781302	8717574034028
	109	M10x1,25 LH F	< 33 cc	3,5	1	1	781303	8717574034035
	130	M8x1,25 LH F	≥ 33 cc	4,0	1	1	781306	8717574034042
	130	M10x1,25 LH F	≥ 33 cc	4,0	1	1	781307	8717574034059
	160	M10x1,25 LH F	≥ 40 cc	5,0	1	1	781309	8717574034066

Toate capetele pentru trimmer sunt echipate standard cu fir de nylon de inalta calitate Hikoki, rotund Ø 2,40 mm.



# PROLINE CAP PENTRU TRIMMER DIN ALUMINIU

## Capul de aluminiu pentru fire de nylon

Capul din aluminiu pentru trimmer Hikoki este usor de montat, special proiectat pentru utilizarea cu firele zimtate Hikoki. Sectiunea de sus din aluminiu poate fi echipata cu 2 fire zimtate cu diametrele de la 3,0 la 4.5 mm. Toate celelalte tipuri de fire ,rotunde, patrate sau in orice alta forma pot fi folosite in diametre de la 1,6 la 5.0 mm. Capul cu diametrul de 104 mm este usor si solid, se ataseaza la masina folosind surubul sau nuca cutitului si un adaptor din ambalaj. Nu sunt necesare scule pentru schimbarea firului, aceasta actiune dureaza mai putin de 5 secunde!

## Fire Zimtate Hikoki

O revolutie in tehnologia trimmerelor!  
Taierea extrem de puternica a buruienilor si a ierburilor groase se datoreaza firelor

cu margini zimtate. Datorita dintilor ascutiti se realizeaza o taietura curata si previne ca iarba sa se coloreze in galben sau maro. Caracteristicile mecanice specifice permite dintilor sa reziste la socuri repetate si utilizare intensiva.

Turbulentele de aer provoaca firului traditional de nylon un suierat intens acest fapt necesitand o putere mai mare a motorului, astfel provocand zgomot suplimentar dar si poluarea aerului. In cele din urma firul se va incalci si va provoca slabirea prematura a gaicii. Firele zimtate Hikoki raman perfect orizontale si stabile. Rezistenta redusa a aerului inseamna o mai buna utilizare a energiei motorului. Prin urmare, vom obtine mai putin zgomot si poluare a aerului, mai putin suierat, mai putina uzura a pieselor motoarelor si o taiere mai curata a ierbii. Mai putina grija pentru consumul firului inseamna fiabilitate crescuta dar si timpul

de functionare sporit. Firele zimtate Hikoki vor produce o taiere curata. Atunci cand se utilizeaza fire patrate sau rotunde, resturile de iarba sunt clar vizibile pe imbracamintea operatorului. Utilizarea firelor zimtate reduce considerabil acest fapt si, prin urmare, ofera cel mai bun rezultat posibil.

- Taieri rapide, chiar si in conditii grele
- Putere de taiere mai mare
- Mai silentios decat firul clasic datorita caracteristicilor aerodinamice superioare

## Informatii importante pentru firele zimtate

Orice fir de tuns monofilament poate pierde umezeala in timp sau devine fragil, mai ales daca este expus la lumina directa a soarelui si la caldura. Pentru a reduce aceste efecte, Hikoki recomanda insistent ca firele sa fie stocate intr-o atmosfera umeda.

CAPUL PENTRU TRIMMER DIN ALUMINIU						
	Descriere	PQ	MOQ	Cod comanda	Cod de bare	
	Capul din Aluminiu Ø104 mm 8 x fire zimtate 260 mm Inel 25,4 x 20 mm Inel 30 x 8, 10, 12, 16 mm Piulita M10 x 1,25 LH	15	1	781321	8717574035049	

FIRE DE NYLON ZIMTATE PRE-TAIATE						
	Dimensiuni (mm)	Lungime (m)	PQ	MOQ	Cod comanda	Cod de bare
	3,00	0,26	35	1	781401	8717574033670
	3,50	0,26	25	1	781402	8717574033687
	4,00	0,26	20	1	781403	8717574033694
	4,50	0,26	15	1	781404	8717574033700

FIRE DE NYLON ZIMTATE PRE-TAIATE							
	Dimensiuni (mm)	Lungime (m)	Greutate Aprox. (gr.)	PQ	MOQ	Cod comanda	Cod de bare
	3,00	37	330	1	1	781411	8717574033717
	3,50	27	330	1	1	781412	8717574033724
	4,00	21	330	1	1	781413	8717574033731
	4,50	16	330	1	1	781414	8717574033748

# PROLINE FIRE DE NYLON



## Fire pentru Trimmer Hikoki

Firele de nylon de inalta calitate de la Hikoki sunt produse pentru aplicatii in agricultura si gradinarit si sunt cunoscute ca fiind cele mai bune din piata. Materialul este puternic, tare si de inalta rezistenta la abraziune si poate fi folosit pe vegetatie tare, cu o grosime mare a buruienilor si a maracinilor. Amestecul special de materii prime determina eliminarea celor mai intalnite dificultati la utilizarea intensiva a firelor, si anume ruperea firului in urechea capului de prindere sau chiar din interiorul capului.

## Elicoidale

Firele cu forma elicodala confera o mare putere de retezare dar si o reducere semnificativa a zgomotului.



In functie de lungimea firelor dar si de turatia motocoasei, nivelul de zgomot este redus cu pana la 15%. Firele de nylon Hikoki au nivel minim de alungire si cresc durata de viata si eficienta motocoasei deoarece aceasta intra in turatia de lucru in cel mai scurt timp. Rezistenta mai mica a aerului inseamna uzura

reduasa a motorului. Imbunatatirea eficientei. Motorul atinge viteza optima mai repede. Reducerea nivelului de zgomot.

## Rotunde

Firele rotunde sunt cele mai frecvent utilizate. Firele rotunde sunt netede si se vor consuma lent de la varf. Cele mai multe taieri au loc chiar la varful firului, astfel incat atunci cand are loc contactul firului rotund cu suprafete dure, cum ar fi trotuare sau copaci, se va rupe mai putin. Firul rotund este, de asemenea, mai usor de incarcat pe bobina, fapt care poate economisi timp pe termen lung, in cazul in care aveti mult de lucru.

## Patrate

Firele de nylon patrate au margini ascutite. Marginile acestor fire au liniile drepte fapt care produce efectul de feliere a ierburilor si buruienilor. Cu patru muchii ascutite, firul patrat taie mai rapid si mai eficient. Firul patrat functioneaza bine daca aveti vegetatie inalta, groasa si dura.



- Forma patrata confera o suprafata mai mare de taiere
- Performanta ridicata a taierii, chiar daca este vorba despre iarba, buruieni sau maracini
- Vibratii mult reduse

## CODUL DE CULORI

In scopul de a face o distinctie clara si rapida intre diferitele dimensiuni, Hikoki foloseste urmatorul sistem de coduri de culori:

Transparent	1,3 mm
Albastru	1,6 mm
Verde	2,0 mm
Portocaliu	2,4 mm
Rosu	2,7 mm
Galben	3,0 mm
Negru	3,3 mm



Greutatile în urmatoarele tabele sunt aproximative si pot varia putin in functie de tolerante.

FIRE DE NYLON PRE-TAIATE						
	Dimensiune (mm)	Lungime (m)	PQ	MOQ	Cod comanda	Cod de bare
<b>ROTUND</b>						
 	3,0	0,425	28	1	781018	8717574033427
Se preteaza la folosire cu capul de aluminiu Hikoki / Tanaka CH-100.						

FIRE NYLON

	Dimensiune (mm)	Lungime (m)	Greutate. Aprox. (gr)	PQ	MOQ	Cod comanda	Cod de bare
<b>ROTUND</b>							
 	1,3	15	23	1	1	781091	8717574025903
	1,6	15	34	1	1	781092	8717574026177
	2,0	15	54	1	1	781001	8717574018899
	2,0	62	226	1	1	781002	8717574018905
	2,0	126	453	1	1	781003	8717574018912
	2,4	15	77	1	1	781004	8717574018929
	2,4	44	226	1	1	781005	8717574018936
	2,4	88	453	1	1	781006	8717574018943
	2,7	15	94	1	1	781007	8717574018950
	2,7	36	226	1	1	781008	8717574018967
	2,7	72	453	1	1	781009	8717574018974
	3,0	15	121	1	1	781010	8717574018981
	3,0	28	226	1	1	781011	8717574018998
	3,0	56	453	1	1	781012	8717574019001
3,3	23	226	1	1	781013	8717574021189	
3,3	46	453	1	1	781014	8717574021196	
<b>PATRAT</b>							
 	2,0	15	68	1	1	781021	8717574019018
	2,0	50	226	1	1	781022	8717574019025
	2,0	99	453	1	1	781023	8717574019032
	2,4	15	98	1	1	781024	8717574019049
	2,4	34	226	1	1	781025	8717574019056
	2,4	69	453	1	1	781026	8717574019063
	2,7	15	120	1	1	781027	8717574019070
	2,7	28	226	1	1	781028	8717574019087
	2,7	56	453	1	1	781029	8717574019094
	3,0	15	154	1	1	781030	8717574019100
	3,0	22	226	1	1	781031	8717574019117
	3,0	44	453	1	1	781032	8717574019124
<b>ELICOIDAL</b>							
 	2,0	15	50	1	1	781041	8717574019131
	2,0	63	185	1	1	781042	8717574019148
	2,0	126	370	1	1	781043	8717574019155
	2,4	15	65	1	1	781044	8717574019162
	2,4	44	185	1	1	781045	8717574019179
	2,4	88	370	1	1	781046	8717574019186
	2,7	15	75	1	1	781047	8717574019193
	2,7	36	185	1	1	781048	8717574019209
	2,7	72	370	1	1	781049	8717574019216
	3,0	15	96	1	1	781050	8717574019223
	3,0	28	185	1	1	781051	8717574019230
	3,0	56	370	1	1	781052	8717574019247
	3,3	23	185	1	1	781053	8717574021202
	3,3	46	320	1	1	781054	8717574021219

PACHETE ECONOMICE FIRE NYLON

	Dimensiune (mm)	Lungime (m)	Greutate Aprox. (gr.)	PQ	MOQ	Cod comanda	Cod de bare
<b>ROTUND</b>							
	2,4	262	1350	1	1	781062	8717574025910
	2,4	437	2250	1	1	781063	8717574025927
	2,7	215	1350	1	1	781064	8717574025934
	2,7	358	2250	1	1	781065	8717574025941
	3,0	168	1350	1	1	781066	8717574025958
	3,0	279	2250	1	1	781067	8717574025965
	3,3	139	1350	1	1	781068	8717574025972
	3,3	231	2250	1	1	781069	8717574025989
<b>PATRAT</b>							
	2,4	206	1350	1	1	781072	8717574026023
	2,4	343	2250	1	1	781073	8717574026030
	2,7	169	1350	1	1	781074	8717574026047
	2,7	181	2250	1	1	781075	8717574026061
	3,0	132	1350	1	1	781076	8717574026078
	3,0	219	2250	1	1	781077	8717574026085
<b>ELICOIDAL</b>							
	2,4	262	1125	1	1	781082	8717574026092
	2,4	437	1875	1	1	781083	8717574026108
	2,7	215	1125	1	1	781084	8717574026115
	2,7	358	1875	1	1	781085	8717574026122
	3,0	168	1125	1	1	781086	8717574026139
	3,0	279	1875	1	1	781087	8717574026146
	3,3	139	1125	1	1	781088	8717574026153
	3,3	231	1875	1	1	781089	8717574026160

# PROLINE FIRE RBE



Compania Hikoki se implică în ceea ce putem numi afaceri inovatoare la nivel social, scopul fiind creerea unui mediu social sustenabil. Pentru a realiza o societate sustenabilă Hikoki este în permanență în căutare de noi inovații care reduc sarcina activităților umane asupra mediului.

## Firele Hikoki RBE

Una dintre aceste invenții care păstrează un mediu mai puțin afectat este firul care se descompune pe măsura ce se consumă (acronimul este RBE - Reduced Burden to the Environment). Compoziția chimică unică a firului RBE este realizată dintr-un amestec de aditivi polimeri rezultată din mixarea mineralelor în modul foto și termic, fapt care îl face oxo-biodegradabil. Compoziția este astfel dezvoltată pentru a atinge performanțe aproape identice cu a firelor de tuns clasice din nylon, aceste fire convenționale având compusi chimici de polimeri, care nu sunt compostabili sau biodegradabili.

## Oxo-biodegradabile

Descompunerea are loc ca urmare a acțiunilor microorganismelor și este netoxic pentru mediu. Oxo-biodegradarea este un proces care constă din trei etape:

- 1) Foto-oxidare: sub influența radiațiilor UV ale soarelui firul este degradat în timpul primelor 36 de luni în particule mai mici.
- 2) Termo-oxidare: a doua etapă, cea de termo-oxidare, are loc atunci când particulele mai mici sunt sub influența căldurii solului și durează aproximativ 42 luni.
- 3) Bio-asimilare: microorganismele din sol vor avea grijă de compoziția rezultată ulterior celor două procese de mai sus.



Timpul total de degradare are loc pe o perioadă de 5 până la 20 ani, în funcție de condițiile climatice.



În comparație cu firele tradiționale de nylon, care nefiind biodegradabile rămân în natură pentru sute de ani, firele RBE sunt un pas înainte în durabilitatea mediului inconjurător.

## Impachetarea

Nu numai firele RBE sunt eco-friendly, dar chiar și ambalajul acestora a fost dezvoltat pentru protecția mediului. Suporturile firelor precum mosoarele mari sunt produse dintr-un amestec compresat de pastă de lemn și un material de polipropilenă, rezultatul fiind prin urmare complet reciclabil.



FIRE NYLON RBE							
	Dimensiune (mm)	Lungime (m)	Greutate Aprox. (gr.)	PQ	MOQ	Cod Comanda	Cod de bare
<b>ROTUND</b>							
 	1,30	15	21	1	1	781421	8717574050899
	1,60	15	32	1	1	781422	8717574050905
	2,00	15	51	1	1	781423	8717574050912
	2,40	15	73	1	1	781424	8717574050929
	2,70	12	69	1	1	781425	8717574050936
	3,00	10	74	1	1	781426	8717574050943

FIRE NYLON RBE							
	Dimensiune (mm)	Lungime (m)	Greutate Aprox. (gr.)	PQ	MOQ	Cod Comanda	Cod de bare
<b>ROTUND</b>							
 	2,00	379	1300	1	1	781431	8717574050950
	2,00	628	2100	1	1	781432	8717574050967
	2,40	264	1300	1	1	781433	8717574050974
	2,40	439	2100	1	1	781434	8717574050981
	2,70	216	1300	1	1	781435	8717574050998
	2,70	360	2100	1	1	781436	8717574051001
	3,00	169	1300	1	1	781437	8717574051018
	3,00	281	2100	1	1	781438	8717574051025





# PROLINE SFREDELE PENTRU PAMANT





SFREDELE							
	Ø (mm)	Lungime totala (mm)	Lungime spirala (mm)	PQ	MOQ	Cod comanda	Cod de bare
	55	1100	660	1	1	714001	8717574017892
	80	1100	660	1	1	714002	8717574017908
	100	1100	660	1	1	714003	8717574017915
	120	1100	660	1	1	714004	8717574017922
	150	1100	660	1	1	714005	8717574017939
	200	1100	660	1	1	714006	8717574017946
	250	1100	660	1	1	714007	8717574017953
	300	1100	660	1	1	714008	8717574017960

PRELUNGITOR						
	Ø (mm)	Total Lungime (mm)	PQ	MOQ	Cod comanda	Cod de bare
	45	600	1	1	714026	8717574018097

MANDRINA						
	Ø (mm)	PQ	MOQ	Cod comanda	Cod de bare	
	1 - 13	1	1	714027	8717574018592	
	3 - 16	1	1	714028	8717574020090	

PIN CONECTOR							
	Ø (mm)	Total Lungime (mm)	Spiral Lungime (mm)	PQ	MOQ	Cod comanda	Cod de bare
	8	52	45	2	1	714025	8717574018080

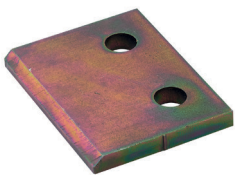
În scopul de a extinde perioada de folosinta a sfredelului si a prinderii acestuia, cutitul si punctul de centrare pot fi schimbate dupa ce s-au uzat:





CONSUMABILE						
	Descriere	Tip Sfredel	PQ	MOQ	Cod comanda	Cod de bare
	Cutit	55 / 80	1	1	714012	8717574017984
	Cutit	100	1	1	714013	8717574017991
	Cutit	120	1	1	714014	8717574018004
	Cutit	150	1	1	714015	8717574018011
	Cutit	200	1	1	714016	8717574018028
	Cutit	250	1	1	714017	8717574018035
	Cutit	300	1	1	714018	8717574018042
Toate cutitele se livreaza cu suruburile si piulitele de prindere aferente.						
	Punct centrare	55	1	1	714021	8717574018059
	Punct centrare	80 - 150	1	1	714022	8717574018066
	Punct centrare	200 - 300	1	1	714023	8717574018073









**HiKOKI**  
HIGH PERFORMANCE POWER TOOLS

# PROLINE UNELTE PENTRU GRADINARIT









UNELTE SPECIALE PENTRU FINISARE / PRODUCTIE	
	Corpul foarfecelor este fabricat din otel forjat de inalta calitate.
	Lamele au fost acoperite suplimentar cu crom dur pentru protectie împotriva coroziunii, o garantie pentru durabilitatea sculei tale, pentru o ascutire de lunga durata si o taiere perfecta
	Lama este acoperita cu un strat anti-aderent din xilan, materialul este foarte usor de curatat si este protejat împotriva coroziunii
	Materialul are elasticitate foarte mare iar procesul de fabricatie garanteaza cele mai inalte standarde pentru folosire intensiva
	GS (Siguranta garantata) . Un laborator de testare independent a confirmat ca aceste produse intrunesc toate conditiile de siguranta; cu acest prilej s-a realizat o analiza detaliata a tuturor modelelor si o supraveghere riguroasa a procesului de productie.
	KWF Professional, toate sculele au fost testate si certificate de catre KWF (Kuratorium fur Forst und Technik Waldarbeit eV) pentru ca acestea sa indeplineasca toate cerintele tehnice de ultima ora.
	Toate caracteristicile tehnice sunt testate si certificate de KWF
	KWF este membru al oficiului de certificari in UE -Centrul de Testari pentru Masinile din Agricultura si Silvicultura din Germania. Ei certifica faptul ca masinile si echipamentele testate corespund standardelor de siguranta ale CE. KWF determina functionalitatea si performanta sculelor. Echipamentele sunt testate pentru a determina impactul asupra factorilor de mediu, siguranta si sanatate.







	Descriere	Lung. (mm)	Greut. (gr)	PQ	MOQ	Cod comanda	Cod de bare
	<ul style="list-style-type: none"> <li>Foarfeca profesionala pentru gradinarit</li> <li>Pentru lemn verde</li> <li>Greutate redusa pentru confortul utilizatorilor</li> <li>Taiere adanca si viguroasa</li> <li>Piulite cu autoblocare pentru a se evita slabirea acestora in timpul lucrului</li> </ul>	215	225	1	1	713901	8717574022575
	<ul style="list-style-type: none"> <li>Foarfeca profesionala pentru gradinarit cu lama interschimbabila</li> <li>Pentru lemn verde</li> <li>Manere acoperite cu plastic</li> <li>Forma ergonomica a manerelor pentru confort si siguranta</li> <li>Taiere adanca si viguroasa</li> <li>Piulite cu autoblocare pentru a se evita slabirea acestora in timpul lucrului</li> <li>Dispozitiv pentru fire subtiri</li> </ul>	215	255	1	1	713902	8717574022582
	<ul style="list-style-type: none"> <li>Cutit pentru foarfeca 713902</li> </ul>	84	26	1	1	713951	8717574022711
	<ul style="list-style-type: none"> <li>Foarfeca profesionala de gradinarit tip nicovala cu lama interschimbabila</li> <li>Pentru lemn uscat sau imbatranit</li> <li>Lama este acoperita cu un strat anti-aderent din xilan</li> <li>Taiere fara efort mare</li> </ul>	195	260	1	1	713903	8717574022599
	<ul style="list-style-type: none"> <li>Cutit pentru foarfeca 713903</li> </ul>	77	22	1	1	713952	8717574022728

	Descriere	Lung. (mm)	Greut. (gr)	PQ	MOQ	Cod comanda	Cod de bare
 	<ul style="list-style-type: none"> <li>Foarfece profesionala pentru tunderea pomilor</li> <li>Pentru lemn verde</li> <li>Forma ergonomica a manerelor ofera confort si siguranta</li> <li>Capul de taiere este fabricat din otel-carbon forjat de inalta calitate</li> <li>Lama este acoperita cu un strat anti-aderent din xilan</li> <li>Manere tip tub din aluminiu, cauciuc ergonomic</li> <li>Canelura asigura ca lama ramane curata</li> <li>Tampon</li> <li>Punct de lubrifiere, acces facil din afara</li> <li>Piulite cu autoblocare pentru a se evita slabirea acestora in timpul lucrului</li> </ul>	750	1105	1	1	713911	8717574022612
 	<ul style="list-style-type: none"> <li>Foarfece profesionala pentru tunderea pomilor cu lama interschimbabila</li> <li>Pentru lemn verde</li> <li>Forma ergonomica a manerelor ofera confort si siguranta</li> <li>Unghiul pana la 90 ° asigura o forta maxima</li> <li>Manere tip tub din aluminiu, cauciuc ergonomic</li> <li>Canelura asigura ca lama ramane curata</li> <li>Tampon</li> <li>Punct de lubrifiere, acces facil din afara</li> <li>Piulite cu autoblocare pentru a se evita slabirea acestora in timpul lucrului</li> </ul>	800	1125	1	1	713912	8717574022629
	<ul style="list-style-type: none"> <li>Cutit pentru foarfeca 713912</li> </ul>	145	116	1	1	713953	8717574022735
 	<ul style="list-style-type: none"> <li>Foarfece profesionala pentru tunderea pomilor cu lama interschimbabila</li> <li>Pentru lemn uscat sau imbatranit cu diametrul maxim 40 mm</li> <li>Forma ergonomica a manerelor ofera confort si siguranta</li> <li>Transfer optim de forta in timpul executiei taierii</li> <li>Lama este acoperita cu un strat anti-aderent din xilan</li> <li>Manere tip tub din aluminiu, cauciuc ergonomic</li> <li>Lame canelate pentru o fixare mai sigura pe ramura</li> <li>Canelura asigura ca lama ramane curata</li> <li>Punct de lubrifiere, acces facil din afara</li> <li>Piulite cu autoblocare pentru a se evita slabirea acestora in timpul lucrului</li> </ul>	800	1460	1	1	713913	8717574022636
 	<ul style="list-style-type: none"> <li>Cutit pentru foarfeca 713913</li> </ul>	170	172	1	1	713954	8717574022742

	Descriere	Lung. (mm)	Greut. (gr)	PQ	MOQ	Cod comanda	Cod de bare
 	<ul style="list-style-type: none"> <li>Foarfece profesionala pentru tuns gard viu</li> <li>Lamele placate cu crom asigura o durabilitate lunga a lamelor si protectie la coroziune</li> <li>Lame cu margini ondulate</li> <li>Taietura curata si precisa pentru o crestere sanatoasa a gardului viu si arbustilor</li> <li>Piulita este acoperita cu plastic pentru o manevrare sigura si usoara</li> <li>Amortizoarele interschimbabile garanteaza utilizarea confortabila si sigura</li> <li>Punct de lubrifiere</li> <li>2 caneluri</li> <li>Bine echilibrata</li> </ul>	540	1020	1	1	713921	8717574022643
	<ul style="list-style-type: none"> <li>Piatra de ascutit 100 x 25 x 132</li> <li>O parte aspra si una fina</li> <li>Facil de folosit pentru toate tipurile de foarfece</li> </ul>	100	64	1	1	713909	8717574022605
 	<ul style="list-style-type: none"> <li>Ferastrau de gradinarit cu lama japoneza</li> <li>Maner din lemn de fag</li> <li>Lama interschimbabila</li> <li>Lama placata cu crom dur asigura durata mare de viata</li> <li>Dinti caliti si ascutiti</li> <li>Dantura suplimentara asigura o taiere profunda in lemn verde si moale si evita blocarea in lemn</li> </ul>	330	245	1	1	713931	8717574022650
 	<ul style="list-style-type: none"> <li>Panza pentru 713931</li> <li>Dantura Japoneza</li> </ul>	330	112	1	1	713961	8717574022759
 	<ul style="list-style-type: none"> <li>Ferastrau pentru tuns cu dantura suedeza</li> <li>Maner din lemn de fag</li> <li>Lama interschimbabila</li> <li>Lama se poate roti la 360°</li> <li>Dinti caliti si ascutiti</li> <li>Dantura dreapta evita blocarea in lemn</li> </ul>	350	600	1	1	713932	8717574022667
	<ul style="list-style-type: none"> <li>Panza pentru ferastraul 713932</li> <li>Dantura Suedeza</li> </ul>	350	20	1	1	713962	8717574022766

	Descriere	Lung. (mm)	Greut. (gr)	PQ	MOQ	Cod comanda	Cod de bare
   	<ul style="list-style-type: none"> <li>Ferastrau profesional cu dantura Japoneza a panzei</li> <li>Coceptie robusta din otel</li> <li>Soclul este acoperit cu pulbere de metal</li> <li>Lama este placata cu crom dur pentru o durata mai lunga de viata</li> <li>Prezinta tais incovoiat care ajuta la taierea si indepartarea ramurilor</li> <li>Canelura suplimentara asigura taiere profunda in lemn verde si moale si evita blocarea in lemn</li> <li>Poate fi insurubat pe manerele telescopice 713942 si 713943</li> <li>Este usor pentru extra comfort</li> </ul>	400	340	1	1	713941	8717574022674

	Descriere	Lung. (mm)	Greut. (gr)	PQ	MOQ	Cod comanda	Cod de bare
 	<ul style="list-style-type: none"> <li>Maner telescopic utilizabil cu ferastraul 713941</li> <li>Corpul tip tub din aluminiu</li> <li>Tuburile din aluminiu pot fi prinse intre ele cu ajutorul unui sistem cu blocare rapida</li> <li>Mecanismul de blocare rapida este fabricat din otel de inalta calitate si este acoperit cu o pelicula anti-adeziva pentru protectie la coroziune si praf</li> <li>Pote fi oricand ajustat</li> <li>Permite lucrul fara efort la o inaltime de aprox. 6 m</li> <li>Este usor pentru extra comfort si ideala pentru transport si are lungimea de 1,75 m.</li> </ul>	1750-3200	1400	1	1	713942	8717574022681
		1750-4650	1950	1	1	713943	8717574022698
	<ul style="list-style-type: none"> <li>Adaptor pentru manerul Telescopic</li> </ul>	141	63	1	1	713944	8717574022704

	Descriere	Lung. (mm)	Greut. (gr)	PQ	MOQ	Cod comanda	Cod de bare
 	<ul style="list-style-type: none"> <li>Topor pentru lucratorii forestieri</li> <li>Forma Rheinisch</li> <li>Maner din lemn</li> <li>Fabricate in concordanta cu standardele DIN 5129B, 7294B si 5131B</li> </ul>	350	950	1	1	713971	8717574022773
 	<ul style="list-style-type: none"> <li>Topor pentru despicare</li> <li>Forma Rheinisch</li> <li>Maner din lemn</li> <li>Fabricate in concordanta cu standardele DIN 5129B, 7294B si 5131B</li> </ul>	700	1700	1	1	713972	8717574022780
 	<ul style="list-style-type: none"> <li>Ciocan pentru despicare</li> <li>Maner din lemn</li> <li>Fabricate in concordanta cu standardele DIN 5129B, 7294B si 5131B</li> </ul>	900	3600	1	1	713973	8717574022797

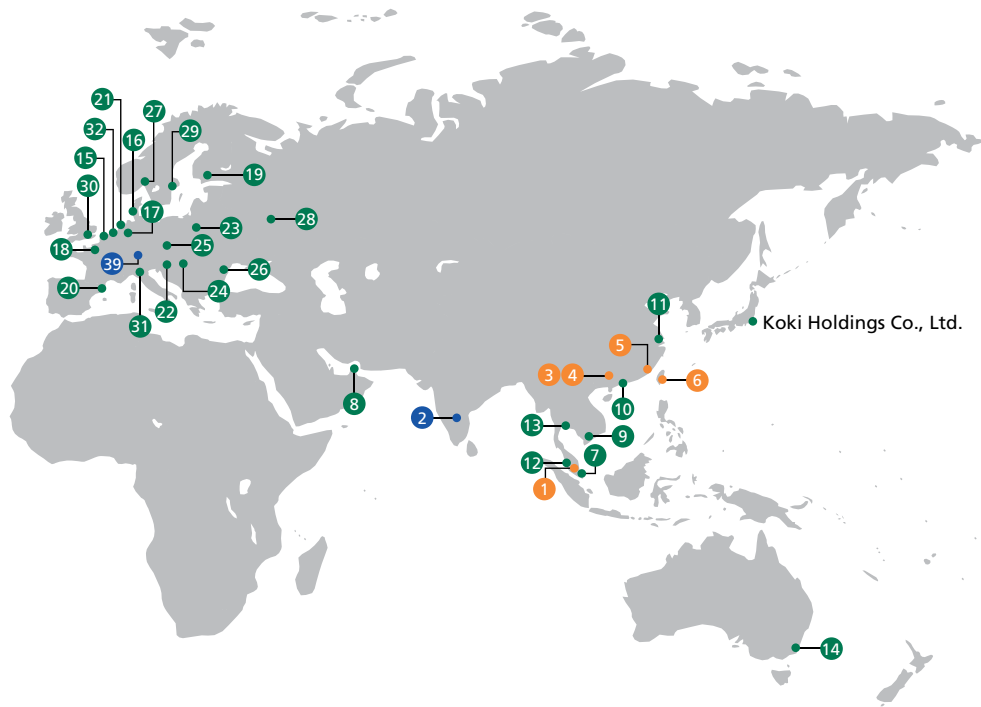

## Company Names and Addresses\*

### Koki Holdings Co., Ltd.

#### Headquarters

Shinagawa Intercity Tower A, 20th Floor,  
15-1, Konan 2-chome, Minato-ku, Tokyo 108-6020, Japan  
Tel: 81-3-6738-3340 Fax: 81-3-5783-0713

#### Katsuta Plant

1060 Takeda, Hitachinaka, Ibaraki 312-8502, Japan  
Tel: 81-29-273-8111

#### Sawa Plant

1450 Tarazaki, Hitachinaka, Ibaraki 312-0003, Japan  
Tel: 81-29-285-1112

### ASIA/OCEANIA

- 1 **Hikoki (Malaysia) Sdn. Bhd.**  
PLO53, Kawasan Perindustrian Senai (II), K.B. No.114,  
81400 Senai, Johor, Malaysia  
Tel: 60-7-5992345 Fax: 60-7-5992355
- 2 **Hikoki Power Tools India Private Ltd.**  
Plot No. 9A, 1st Phase, Peenya Industrial Area,  
Bangalore, 560058, India  
Tel: 91-80-41170777 Fax: 91-80-41171222
- 3 **Guang Dong Hikoki Co., Ltd.**  
Industry Country Wealthy Zone, Industry Road,  
Hua Long Town, Pan Yu District, Guangzhou City,  
Guang Dong, China  
Tel: 86-20-84754622 Fax: 86-20-84754623
- 4 **Guangzhou Hikoki Co., Ltd.**  
Processing Zone of Guangzhou Nansha Free Trade Port  
Zone, Nansha District, Guangzhou City, Guang Dong, China  
Tel: 86-20-84951238 Fax: 86-20-84951228
- 5 **Fujian Hikoki Co., Ltd.**  
Hutang, Fuxing Investment Zone, Fuzhou, Fujian, China  
Tel: 86-591-83620201 Fax: 86-591-83620518
- 6 **Hikoki Taiwan Co., Ltd.**  
No.140, Gongye 11th Road, Dali Dist.,  
Taichung City 412, Taiwan  
Tel: 886-4-2491-0707 Fax: 886-4-2491-8787
- 7 **Hikoki Power Tools (Singapore) Pte. Ltd.**  
31, Jurong Port Road, #01-12M (Level 1M2),  
Jurong Logistic Hub, Singapore 619115  
Tel: 65-6861-0211 Fax: 65-6861-4066

- 8 **Hikoki Power Tools (Singapore) Pte. Ltd. Gulf Branch**  
P.O. Box 261502, Jafza Lob 19, Flat No. Lb192207 South  
Zone, Jebel Ali, Dubai, U.A.E.  
Tel: 971-4-8-865-865 Fax: 971-4-8-865-867
- 9 **Hikoki Power Tools (Singapore) Pte. Ltd. Vietnam Representative Office**  
The Landmark, 4th Floor, 5B Ton Duc Thang Street,  
District 1, Ho Chi Minh City, Vietnam 700000  
Tel: 84-8-8299725 Fax: 84-8-8299729
- 10 **Hikoki Power Tools Asia Co., Ltd.**  
Workshop 01-05 on 10th Floor, King Palace Plaza, No.52A,  
Sha Tsui Road, Tsuen Wan, New Territories,  
Hong Kong, China  
Tel: 852-2437-9291 Fax: 852-2417-9432
- 11 **Hikoki Power Tools (Shanghai) Co., Ltd.**  
Floor 3, Bldg. 7, 3585 San Lu Road,  
Pujiang Industrial Zone, Min Hang, Shanghai 201114, China  
Tel: 86-21-6295-1736 Fax: 86-21-6278-6086
- 12 **Hikoki Power Tools (Malaysia) Sdn. Bhd.**  
Wisma Sumber Lot 558, Jalan Subang 3,  
Off Persiaran Subang, Sungai Penaga Industrial Park,  
47610 Subang Jaya, Selangor, Malaysia  
Tel: 60-3-56241833 Fax: 60-3-80816683
- 13 **Hikoki Power Tools (Thailand) Co., Ltd.**  
333/9 WHA Bangna Business Complex Building,  
5th Floor, Room 5A1, Moo.13, Bangkaew,  
Bangphli, Samutprakan, 10540, Thailand  
Tel: 66-2-316-0975 Fax: 66-2-316-0979
- 14 **Hikoki Power Tools Australia Pty. Ltd.**  
Unit 1, 10 Boden Road, Seven Hills, NSW 2147, Australia  
Tel: 1300 444 822 (Toll Free) Fax: 1800 100 650 (Toll Free)

### EUROPE

- 15 **Hikoki Power Tools Belgium N.V./S.A.**  
Koningin Astridlaan 51, B-1780 Wemmel, Belgium  
Tel: 32-2-460-1720 Fax: 32-2-460-2542
- 16 **Hikoki Power Tools Denmark A/S**  
Lillebaeltsvej 11, 6715 Esbjerg N, Denmark  
Tel: 45-75-143200
- 17 **Hikoki Power Tools Deutschland GmbH**  
Siemensring 34, D-47877 Willich, Germany  
Tel: 49-2154-4993-0 Fax: 49-2154-4993-50



■ Manufacturing 
 ■ Sales 
 ■ Manufacturing & Sales 
 ■ Others

- 18 Hikoki Power Tools France S.A.S.**  
Parc de l' Eglantier -22, rue des Cerisiers -91090 LISSES (France)  
Tel: 33-1-69474949 Fax: 33-1-60861416
- 19 Hikoki Power Tools Finland Oy**  
Tupalankatu 9, 15680 Lahti, Finland  
Tel: 358-20-7431-530
- 20 Hikoki Power Tools Iberica, S.A.**  
C/ Puigbarral, 26-28 Pol. Ind. Can Petit, 08227 Terrassa (Barcelona), Spain  
Tel: 34-93-735-6722 Fax: 34-93-735-7442
- 21 Hikoki Power Tools Netherlands B.V.**  
Brabantaven 11, 3433 PJ Nieuwegein, The Netherlands  
Tel: 31-30-6084040 Fax: 31-30-6067266
- 22 Hikoki Power Tools Osterreich GmbH**  
Industriezentrum NO-Sud, Strasse 7, Objekt 58/A6, 2355 Wiener Neudorf, Austria  
Tel: 43-2236-64673-0 Fax: 43-2236-63373
- 23 Hikoki Power Tools Polska Sp.z.o.o.**  
ul.Gierdziejewskiego1, 02-495, Warszawa, Poland  
Tel: 48-22-863-3378 Fax: 48-22-863-3382
- 24 Hikoki Power Tools Hungary Kft.**  
1106 Bogancsvirag U.5-7, Budapest, Hungary  
Tel: 36-1-2643433 Fax: 36-1-2643429
- 25 Hikoki Power Tools Czech s.r.o.**  
Modricka 205, 664 48 Moravany, Czech Republic  
Tel: 420-547-422-660 Fax: 420-547-213-588
- 26 Hikoki Power Tools Romania S.R.L.**  
Ring Road, No.66, Mustang Traco Warehouses, Warehouse No.1, Pantelimon City, 077145, Ilfov Country, Romania  
Tel: 40-371-135-109 Fax: 40-372-899-765
- 27 Hikoki Power Tools Norway AS**  
Kjeller Vest 7, N-2027 Kjeller, Norway  
Tel: 47-66-92-66-00
- 28 Hikoki Power Tools RUS L.L.C.**  
Kashirskoye Shosse 41, bldg.2, 115409, Moscow, Russia  
Tel: 7-495-727-4460 Fax: 7-495-727-4461
- 29 Hikoki Power Tools Sweden AB**  
Rotebergsvagen 2B, 192 78 Sollentuna, Sweden  
Tel: 46-8-598-999-00 Fax: 46-8-598-999-40

- 30 Hikoki Power Tools (U.K.) Ltd.**  
Precedent Drive, Rooksley, Milton Keynes, MK 13, 8PJ, U.K.  
Tel: 44-1908-660663 Fax: 44-1908-606642
- 31 Hikoki Fercad Power Tools Italia S.p.A.**  
Via Piave 35, 36077 Altavilla Vicentina (VI), Italy  
Tel: 39-444-548111 Fax: 39-444-548110
- 32 Carat International B.V.**  
Nikkelstraat 18 4823 AB Breda, The Netherlands  
Tel: 31-765-422-422 Fax: 31-765-422-322

#### NORTH AMERICA

- 33 Koki Holdings America Ltd.**  
1111 Broadway Ave, Braselton, Georgia 30517, U.S.A.  
Tel: 1-770-925-1774 Fax: 1-770-279-4293
- 34 Koki Holdings America Ltd. Canada Branch**  
450 Export Blvd., Unit B, Mississauga, Ontario L5S 2A4, Canada  
Tel: 1-905-564-9477 Fax: 1-905-564-0902

#### LATIN AMERICA

- 35 Hikoki Power Tools de Mexico S.A. de C.V.**  
Avenida Isaac Newton No.286, Piso 2, Colonia Polanco Seccion V, Delegacion Miguel Hidalgo, Codigo Postal 11560 Mexico, Distrito Federal  
Tel: 52-55-5254-6673 Fax: 52-55-5254-5201

#### DOMESTIC

- 36 Sankyo Diamond Industrial Co., Ltd.**  
1770 Hongo, Ebina, Kanagawa 243-0417  
Tel: 81-46-238-6161
- 37 Koki Sales Co., Ltd.**  
5th Floor, Heiwajima Distribution Center, 5-5-36, Heiwajima, Ota-ku, Tokyo 143-0006  
Tel: 81-3-5753-7700 Fax: 81-3-5753-7669
- 38 Koki Manufacturing & Service Co., Ltd.**  
1060 Takeda, Hitachinaka, Ibaraki 312-8502  
Tel: 81-29-276-7444

#### METABO

- 39 Metabowerke GmbH**  
Metabo-Allee 1, D-72622 Nürtingen, Germany  
Tel: 49-7022-720 Fax: 49-7022-722595

**25 other locations**

\* As of December 2018.

# HIKOKI

HIGH PERFORMANCE POWER TOOLS

## Hikoki Power Tools Romania S.R.L.

Șos. de Centură nr. 66, Halele Mustang Traco  
Hala nr. 1, Oraș Pantelimon, Județul Ilfov, România

Tel. 40-371-135-108

Fax 40-372-899-765

office@hikoki-powertools.ro

<https://www.hikoki-powertools.ro>

## Koki Holdings Co., Ltd.

Shinagawa Intercity Tower A, 20th floor15-1,  
Konan 2-chome, Minato-ku, Tokyo 108-6020, Japan

Tel. +81-3-5783-0626

Fax +81-3-5783-0706

<https://www.hikoki-powertools.com>

Distribuitorul dvs.:



Developing innovative technologies in Japan since 1948.