



Catalogul pietrelor de stoc pentru rectificare universală

Martie 2022

Produse abrazive Premium începând cu 1919
www.tyrolit.com

TYROLIT

Cuprins

Despre noi	3
Marcarea produselor	7
Forma, dimensiunea și specificația	7
Marcarea corpurilor abrazive	8
Profiluri standard	9
1 Corpuri abrazive cu tijă	13
321 – Corpuri abrazive cilindrice cu tijă	13
322 – Corpuri abrazive cu tijă tip shoulder (cu umăr)	17
323 – Corpuri abrazive cu tijă tip trunchi de con	17
324 – Corpuri abrazive cu tijă plate	18
325 – Corpuri abrazive cu tijă forma conică	18
326 – Corpuri abrazive cu tijă cilindrice rotunjite	19
327 – Corpuri abrazive cu tijă ogivale	20
328 – Corpuri abrazive cu tijă cilindro-conice	20
329 – Corpuri abrazive cu tijă oblice bilaterale	21
331 – Corpuri abrazive cu tijă sferice	21
2 Corpuri abrazive cilindrice plane cu diametrul $D < 50,8$ mm	22
361 – Corpuri abrazive cilindrice plane cu diametrul $D < 50,8$ mm	22
368 – Corpuri abrazive cu degajare pe o parte cu $D < 50,8$ mm.	24
372 – Corpuri abrazive conice plane cu degajare, pentru ascuțirea cuțitelor și a dispozitivelor de tăiere	25
376 – Corpuri abrazive tip oala $D < 50,8$ mm	26
3 Corpuri abrazive cilindrice plane cu diametrul $D \geq 50,8$ mm poroase	27
411 – Corpuri abrazive cilindrice plane cu $50,8 \leq D \leq 100$ mm	27
412 – Corpuri abrazive cilindrice plane $100 < D \leq 150$ mm	29
413 – Corpuri abrazive cilindrice plane $150 < D \leq 200$ mm	32
414 – Corpuri abrazive cilindrice plane $200 < D < 350$ mm	36
415 – Corpuri abrazive cilindrice plane $350 \leq D < 500$ mm	39
416 – Corpuri abrazive cilindrice plane $500 \leq D < 1000$ mm	42
424 – Corpuri abrazive cu liant bachelitic cu piuliță de fixare	44
432 – Corpuri abrazive cilindrice plane de polizare cu structură specială.	45
441 – Corpuri abrazive inelare	46
4 Corpuri abrazive de tăiere și frezare	47
451 – Discuri de tăiere și ascuțire	47
5 Corpuri abrazive de șlefuire rapidă	48
471 – Corpuri abrazive cilindrice plane cu viteză periferică de până la $50 \text{ m}\cdot\text{s}^{-1}$	48
472 – Corpuri abrazive cilindrice plane cu viteza periferică de până la $63 \text{ m}\cdot\text{s}^{-1}$	49
476 – Corpuri abrazive cilindrice plane armate cu fibră de sticlă, cu viteză de până la $80 \text{ m}\cdot\text{s}^{-1}$	50
6 Corpuri abrazive de rectificare	51
482 – Corpuri abrazive cilindrice plane pentru rectificări	51
484 – Corpuri abrazive cilindrice plane pentru rectificări cu degajări simetrice	51

7	Corpuri abrazive cu degajare cu diametrul $D \geq 50,8$ mm	52
511	– Corpuri abrazive cu degajare	52
512	– Piatră pentru rectificarea suprafeței cu degajare pe o parte	53
513	– Corpuri abrazive cu degajare cu viteză de până la 50 m.s ⁻¹	53
516	– Piatră pentru rectificarea suprafeței cu flanșă trapezoidală	54
517	– Piatră pentru rectificarea suprafeței cu degajare și flanșă trapezoidală	55
522	– Piatră pentru rectificarea suprafeței cu degajare pe ambele părți	56
524	– Corpuri abrazive cilindrice plane cu degajări simetrice	57
539	– Corpuri abrazive cilindrice plane cu profil C	58
541	– Corpuri abrazive conice plane	61
555	– Corpuri abrazive cilindrice plane cu marginile rotunjite cu profil F	62
571	– Corpuri abrazive tip oală, cu viteză de până la 32 m.s ⁻¹	63
572	– Corpuri abrazive tip oală dreaptă cu structură specială	64
574	– Corpuri abrazive tip oală, cu viteză de până la 40 m.s ⁻¹	65
575	– Corpuri abrazive tip oală conice	66
576	– Corpuri abrazive tip oală conice cu structură specială	67
581	– Corpuri abrazive tip taler	68
8	Segmenti, pile de honuit, gresie coasă	70
612	– Segmenti dreptunghiulari	70
613	– Segmenti trapezoidali	72
637	– Segmenti dreptunghiulari cu margini rotunjite	72
638	– Segmenti inelari	72
641	– Pile dreptunghiulare de șlefuire cu două granulații	73
645	– Pile dreptunghiulare de șlefuire	73
648	– Gresie pentru coasă	74
661	– Pile pătrate de șlefuire și configurare	75
662	– Pile dreptunghiulare de șlefuire și configurare	76
668	– Pile triunghiulare de șlefuire și configurare	76
671	– Pile circulare de șlefuire și configurare	77
672	– Pile semirotunde de șlefuire și configurare	77
675	– Pile cu lame de șlefuire rotunjite	78
681	– Pile pătrate pentru honuire	79
682	– Pile dreptunghiulare pentru honuire	80
9	Rectificatoare	81
841	– Rectificator de corpuri abrazive pentru aparat PERPLEX	81
842	– Rectificator de corpuri abrazive pentru aparat DIABOLO	81
843	– Pilă circulară rectificatoare	82
844	– Pilă pătrată rectificatoare	82
847	– Rectificator pentru discuri diamantate	83
849	– Dispozitiv de ascuțirea cuțitelor cu mașini de găurit	84
	Bucșe de reducție	85
	Bucșe de reducție	85
	Informații generale	86
	Indexul produselor	97



Factorii ce determina succesul nostru

TYROLIT astăzi

TYROLIT, membru al grupului SWAROVSKI, este unul dintre cei mai mari și renumiți producători de discuri de debitat și debavurat, pietre de polizor și echipamente de găurire, frezare și rostuire cu tehnică diamantată (carote și discuri diamantate), precum și echipament pentru construcții și industria minieră.

Încă de la înființarea firmei din 1919, scopul principal este de a produce cele mai performante echipamente și consumabile din lume.

Factorii ce determină succesul nostru

Calitatea

Cerințele de calitate a produselor noastre, a metodelor noastre și a serviciilor oferite partenerilor noștri comerciali, sunt principiile de bază ale companiei noastre.

Produsele sunt executate și verificate conform normelor internaționale ISO 9001/2000 și VDA6.4

Scopul este de a asigura o îmbunătățire permanentă a calității produselor noastre.

Inovații și tehnologii

Un factor necesar al succesului este dezvoltarea neîncetată a noilor tehnologii, ce satisfac cerințele clienților noștri, utilizatorilor finali, diverselor piețe pe care activăm și a mediului înconjurător. În sectorul de cercetare-dezvoltare a tehnologiei aplicate activează neîncetat 135 de angajați ai noștri cu scopul de a menține Tyrolit pe poziția ce a obținut-o mai înainte, poziția de lider mondial în domeniul inovației și a tehnologiei.

Resurse umane

Calitatea produselor și serviciilor începe cu un personal calificat. Suntem absolut conștienți de aceasta. Am creat un climat stimulator de muncă, ce ne permite să atragem și să menținem cei mai buni specialiști angajați, la fel investim în instruirea și perfecționarea continuă a lor.



Logistica

Depozitul european central asigură aprovizionarea depozitelor regionale din întreaga lume (Europa, Asia, America de Nord, America de Sud) și datorită acestei rețele putem garanta furnizarea la timp a produselor și a serviciilor către clienți.

Expansiunea companiei Tyrolit

80.000 de produse de înaltă calitate, acoperă un spectru larg de cerințe ale clienților noștri.

Compania Tyrolit cu cei 4.655 de angajați ai săi crește rapid – actualmente posedă 29 de fabrici de producție în 12 țări și o rețea de dezvoltare continuă de vânzare și cumpărare în toată lumea. Trendul actual; creșterea (progresul).



Relațiile cu clienții

Comunicarea cu clienții noștri o considerăm ca procedeu de bază. Informăm neîncetat clienții și îi asigurăm de instruirea lor în domeniul serviciilor și a produselor noi, precum și aplicarea metodelor moderne de muncă.

Chestionăm clienții noștri cu experiență, în urma folosirii ultimelor produse create, în scopul îmbunătățirii și dezvoltării acestora. În centrul tehnic de la Schwaz și în toate centrele de distribuție locale instruiem și pregătim clienții noștri în funcție de cerințele lor.

Mediul înconjurător

17,4 milioane Euro, aceasta este suma, ce am investit-o în ultimii ani pentru proiectele referitoare la poluarea mediului înconjurător ce sunt monitorizate non-stop, prin intermediul certificatului ISO 14001. Astfel se garantează, că toate produsele noastre corespund cerințelor clienților cu privire la respectarea mediului înconjurător, atât la producerea, exploatarea și distrugerea lor. Tyrolit investește în mod continuu, în ocrotirea mediului înconjurător, pentru a-și menține poziția de lider în acest domeniu.



Cum comandăm

Furnizarea produselor

O asigură:

TYROLIT CEE k. s.

Tovární 363

294 71 Benátky nad Jizerou

Tel.: +420 326 766 111

Fax: +420 326 766 105

E-mail: cz.info@tyrolit.com

Și o rețea largă de parteneri comerciali
Condiții generale de comerț le găsiți pe:
www.tyrolit.cz

Comandarea on-line

www.partner.tyrolit.com

Pentru mai multe informații contactați furnizorul dumneavoastră de produse Tyrolit.

Avantajele, ce le aveți:

- aveți posibilitatea alegerii produselor, ce sunt arătate în acest catalog
- confirmarea prețului până la comandare
- confirmarea că marfa se află în depozit în momentul comandării
- confirmarea comenzii dumneavoastră și a termenului de furnizare
- actualizarea imediată a comenzii dumneavoastră
- pagina de internet

FORMA, DIMENSIUNEA ȘI SPECIFICAȚIA

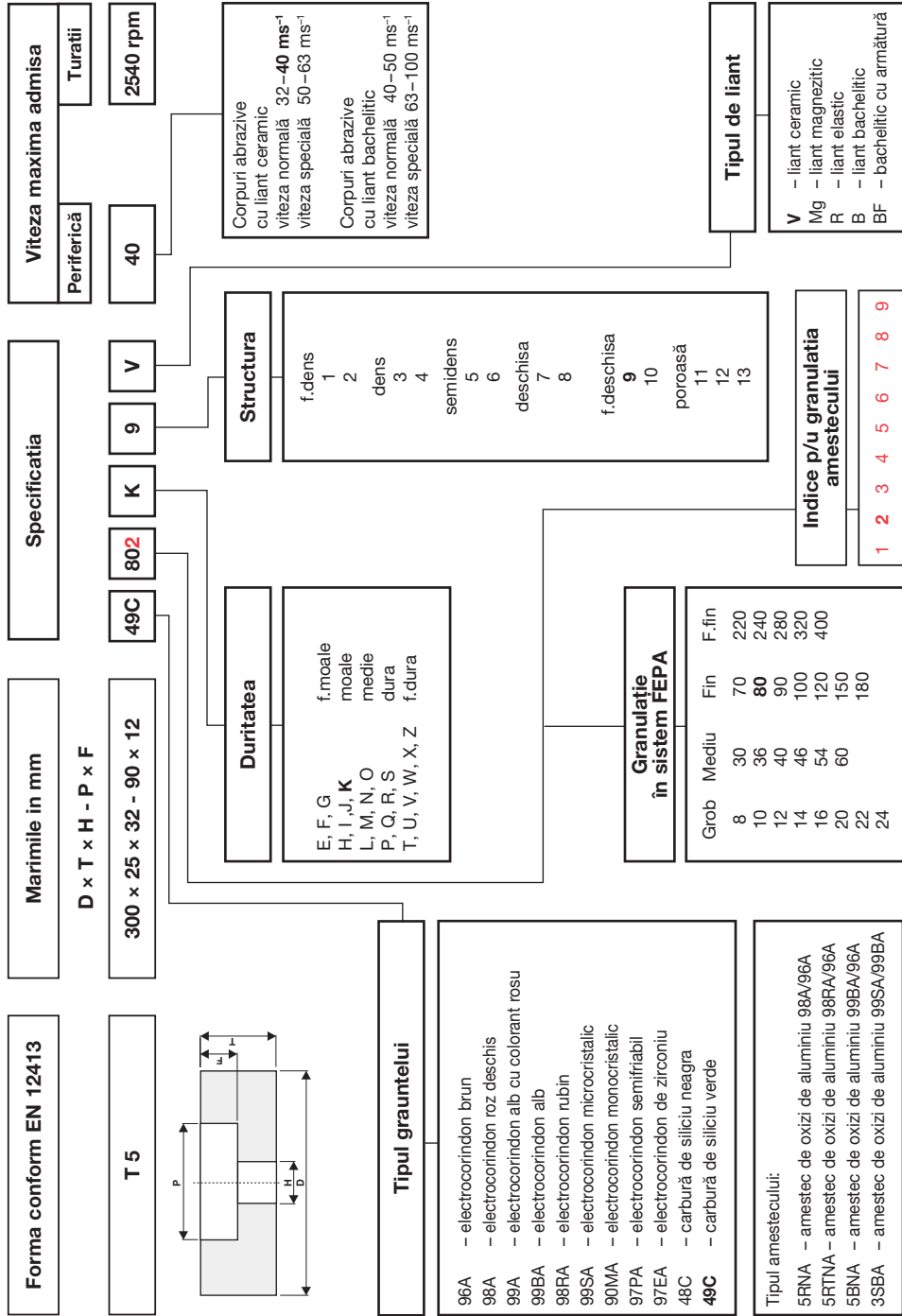

Marcarea corpurilor abrazive

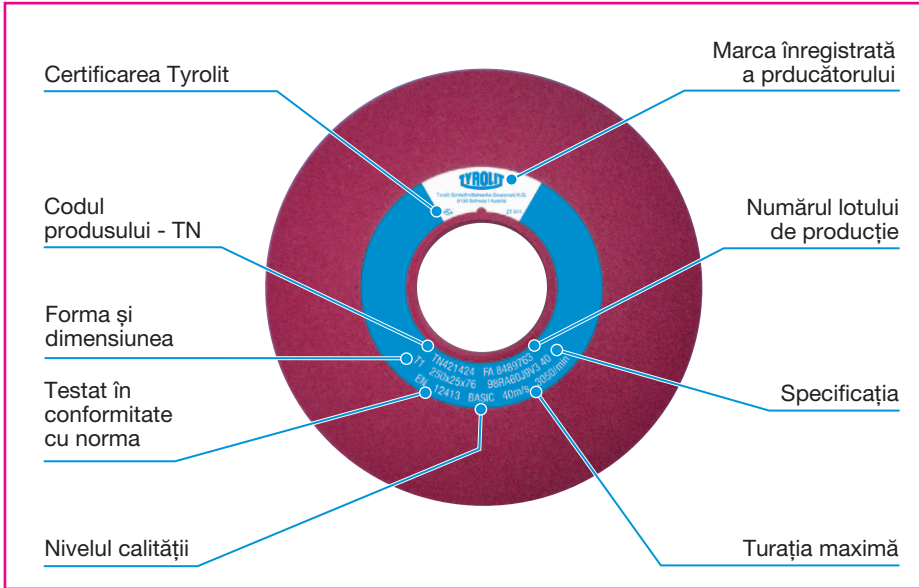

The label contains the following information:

- TYROLIT** logo
- Item No. (TN): 421424** - **TN – cod produs (type no)**
- Obj. čís. (TN): 421424**
- Shape/Dimensions (mm): T1 250x25x76** - **forma și dimensiunea**
- Tvar/Rozměry (mm): T1 250x25x76**
- Specification: 98RA60J9V3 40** - **specificația**
- Specifikace: 98RA60J9V3 40**
- Production batch (FA): 8489763** - **ID – lotul de fabricație**
- Výrobní šarže (FA): 8489763**
- SAFE OPERATING SPEED NOT TO EXCEED**
- MAXIMÁLNÍ PRACOVNÍ RYCHLOST**
- Revolution per minute (rpm) / Otáčky za minutu (otr/min): 3050** - **viteza maximă de rotație (rot/min)**
- Peripheral speed (m/s) / Obvodová rychlost (m/s): 40** - **testare în conformitate cu norma**
- Hand off / Ručni: Ručni / Strojní**
- Machine / Strojní: Strojní / Ručni**
- Quantity: Pcs / Ks.**
- Množství: Pcs / Ks.**
- Produced acc. standard / Vyrobeno dle normy: EN 12413**

Profiluri standard

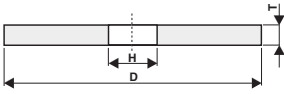

$D \times T \times H$

1

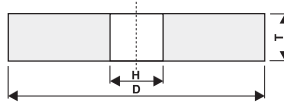

$D \times T \times H$

1

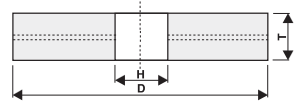

$D \times T \times H$

1

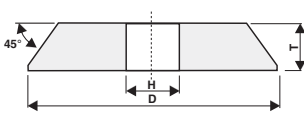

$D \times T \times H$

1 profil **C**

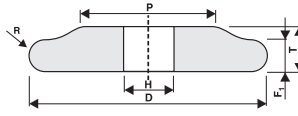

$D \times T \times H$

1 profil **F₁**

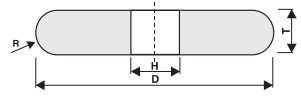

$D \times T \times H$

1 profil **F**

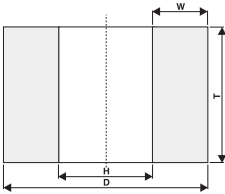

$D \times T - W$

2

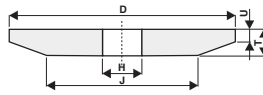

$D/J \times T/U \times H$

3

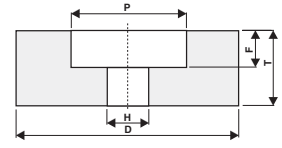

$D \times T \times H - P \times F$

5

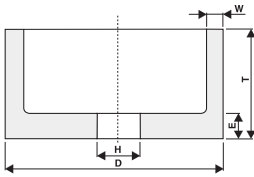

$D \times T \times H - W \times E$

6

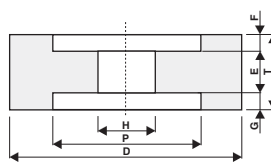

$D \times T \times H - P \times F/G$

7

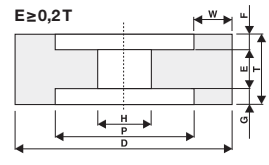

$D \times T \times H - W \times E$

9

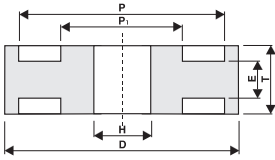

$D/P_1 \times T/E \times P/H - W \times E$

902

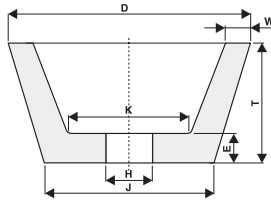

$D/J \times T \times H - W \times E \times K$

11

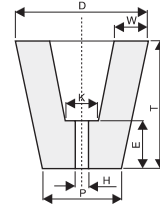

$D/P \times T \times H - W \times E \times K$

11

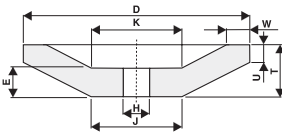

$D/J \times T/U \times H - W \times E \times K$

12

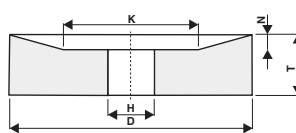

$D/K \times T/N \times H$

20

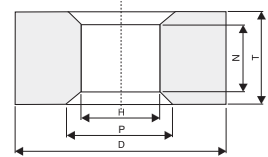

$D \times T/N \times P/H$

21

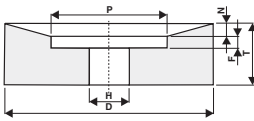

$D \times T/N \times H - P \times F$

23

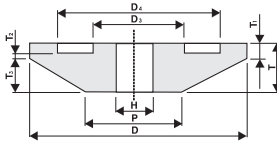

$D/P \times T/T_3/T_1 \times D_3/H 1A/D_4 \times T_2$

3WM2

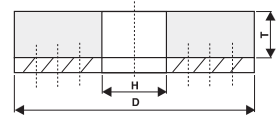

$D \times T \times H$

36

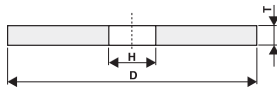

$D \times T \times H$

41

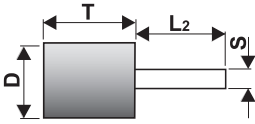

$D \times T - S \times L_2$

52ZY

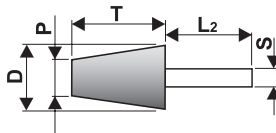

$D/P \times T - S \times L_2$

52WK

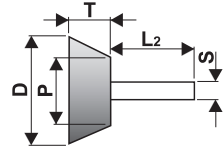

$D/P \times T - S \times L_2$

52A

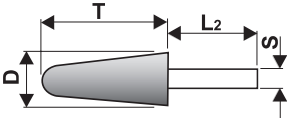

$D \times T - S \times L_2$

52KE

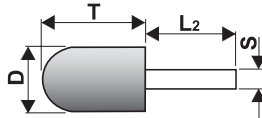

$D \times T - S \times L_2$

52WR

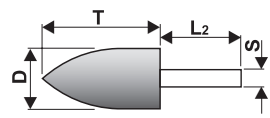

$D \times T - S \times L_2$

52SP

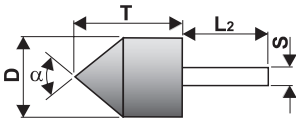

$D \times T - S \times L_2 \alpha$

52ZE

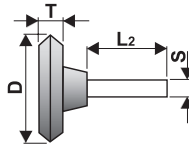

$D \times T - S \times L_2$

52A

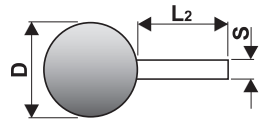

$D - S \times L_2$

52KU

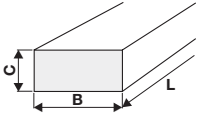

$B \times C \times L$
3101

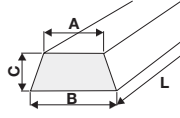

$B/A \times C \times L$
3109

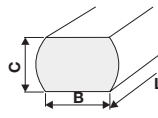

$B \times C \times L$
31S

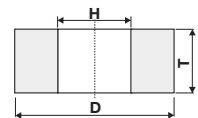

$D \times T \times H$
5420

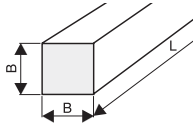

$B \times L$
5411

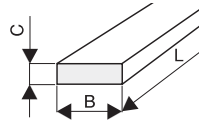

$B \times C \times L$
5410

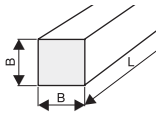

$B \times L$
9011

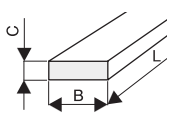

$B \times C \times L$
9010

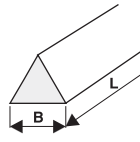

$B \times L$
9020

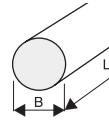

$B \times L$
9030

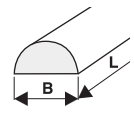

$B \times L$
9040

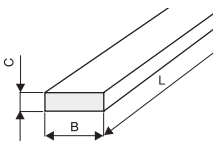

$B \times C \times L$
90AS

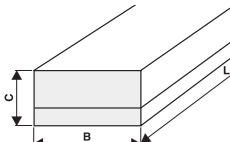

$B \times C \times L$
90K

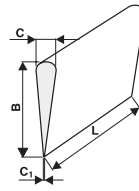

$C/C_1 \times B \times L$
90HM

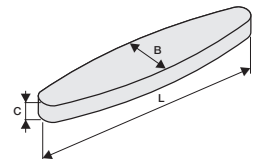

$B \times C \times L$
90W

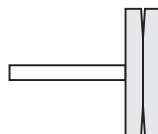

Corpuri abrazive cu tijă

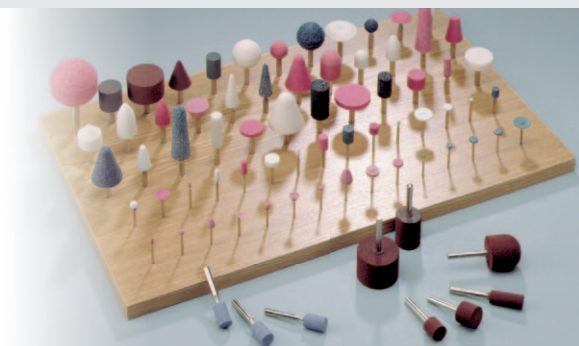

Cod produs	Forma	Mărimea	Specificația	Cantitatea min. comandată
------------	-------	---------	--------------	---------------------------

321

Corpuri abrazive cilindrice cu tijă

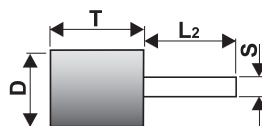
 Forma **52ZY**

Materialul rectificat	otel (d.11)	otel (<55HRC)	otel (<67HRC)	otel inoxidabil	metal dur.SiC	fonta	piatra	metale neferoase	aliaj de titan	plastic, sticlă laminată
Recomandare	<input type="checkbox"/>	<input type="checkbox"/>	<input type="checkbox"/>	<input type="checkbox"/>	<input checked="" type="checkbox"/>	<input checked="" type="checkbox"/>	<input type="checkbox"/>	<input type="checkbox"/>	<input type="checkbox"/>	<input type="checkbox"/>

 $D \times T - S \times L_2$

 carbură **neagră** de Si, liant **ceramic**

413259	52ZY	10×25-6×40								50
413264	52ZY	16×25-6×40								20
514479	52ZY	20×40-6×40								20
413272	52ZY	25×40-6×40								20
413275	52ZY	32×40-6×40								10
413281	52ZY	40×40-6×40								10
413282	52ZY	50×25-6×40								10

Materialul rectificat	otel (d.11)	otel (<55HRC)	otel (<67HRC)	otel inoxidabil	metal dur.SiC	fonta	piatra	metale neferoase	aliaj de titan	plastic, sticlă laminată
Recomandare	<input type="checkbox"/>	<input type="checkbox"/>	<input type="checkbox"/>	<input type="checkbox"/>	<input checked="" type="checkbox"/>	<input type="checkbox"/>	<input type="checkbox"/>	<input type="checkbox"/>	<input type="checkbox"/>	<input type="checkbox"/>

 $D \times T - S \times L_2$

 carbură **verde** de Si, liant **ceramic**

413314	52ZY	12×16-3×40								20
---------------	------	------------	--	--	--	--	--	--	--	----

Cod produs	Forma	Mărimea					Specificația			Cantitatea min. comandată	
Materialul rectificat		otel (cl.11)	otel (<55HRC)	otel (<67HRC)	otel inoxidabil	metal dur,SiC	fonta	piatra	metale neferoase	aliaj de titan	plastic, sticlă laminată
Recomandare		■	□				■				
		$D \times T - S \times L_2$					electrocorindon artificial alb , liant ceramic				
413331	52ZY	2×6-3×40					99BA	100 M 7 V C40			50
413332	52ZY	2×8-3×40					99BA	100 L 8 V C40			50
413333	52ZY	3×6-3×40					99BA	100 M 7 V C40			50
413336	52ZY	3×10-3×40					99BA	100 M 7 V C40			50
413342	52ZY	4×6-3×40					99BA	100 M 7 V C40			50
413345	52ZY	4×10-3×40					99BA	100 M 7 V C40			50
413355	52ZY	5×10-3×40					99BA	100 M 7 V C40			50
413359	52ZY	6×6-3×40					99BA	100 M 7 V C40			50
413360	52ZY	6×10-3×40					99BA	100 M 7 V C40			50
413364	52ZY	6×16-3×40					99BA	80 M 7 V C40			50
413374	52ZY	7×18-6×40					99BA	80 M 8 V C40			50
413375	52ZY	8×10-3×40					99BA	80 M 7 V C40			50
413377	52ZY	8×16-3×40					99BA	80 M 7 V C40			50
413381	52ZY	8×25-6×40					99BA	80 M 7 V C40			50
413391	52ZY	10×10-3×40					99BA	80 M 8 V C40			50
413399	52ZY	10×16-3×40					99BA	80 M 8 V C40			50
413404	52ZY	10×25-6×40					99BA	60 M 8 V C40			50
413405	52ZY	10×40-6×40					99BA	60 M 7 V C40			50
413413	52ZY	10×25-6×40					99BA	80 M 7 V C40			50
413425	52ZY	12×25-6×40					99BA	60 M 7 V C40			20
413426	52ZY	12×40-6×40					99BA	60 M 7 V C40			20
413444	52ZY	16×25-6×40					99BA	60 M 7 V C40			20
413448	52ZY	16×40-6×40					99BA	60 M 7 V C40			20
413450	52ZY	16×63-6×40					99BA	60 M 7 V C40			20
413461	52ZY	20×16-6×40					99BA	60 M 7 V C40			20
413463	52ZY	20×25-6×40					99BA	60 M 7 V C40			20
413469	52ZY	20×40-6×40					99BA	60 M 7 V C40			20
413473	52ZY	20×63-6×40					99BA	60 M 7 V C40			20
413485	52ZY	25×25-6×40					99BA	60 M 7 V C40			20
413490	52ZY	25×40-6×40					99BA	60 M 7 V C40			20
413492	52ZY	25×63-6×40					99BA	60 M 7 V C40			20
413509	52ZY	32×16-6×40					99BA	60 M 7 V C40			10
413510	52ZY	32×25-6×40					99BA	60 M 7 V C40			10
413514	52ZY	32×40-6×40					99BA	60 M 7 V C40			10
413522	52ZY	40×16-6×40					99BA	60 M 7 V C40			10
413524	52ZY	40×25-6×40					99BA	60 M 7 V C40			10
413529	52ZY	40×40-6×40					99BA	60 M 7 V C40			10
413539	52ZY	50×16-6×40					99BA	60 M 7 V C40			10
413541	52ZY	50×25-6×40					99BA	60 M 7 V C40			10
360633	52ZY	50×40-9×50					99BA	60 M 7 V C40			10

Cod produs	Forma	Mărimea										Specificația	Cantitatea min. comandată
Materialul rectificat		otel (cl.11)	otel (<55HRC)	otel (<67HRC)	otel inoxidabil	metal dur.SiC	fonta	piatra	metale neferoase	aliaj de titan	plastic, sticlă laminată		
Recomandare		<input type="checkbox"/>	<input type="checkbox"/>	<input type="checkbox"/>	<input type="checkbox"/>	<input type="checkbox"/>	<input type="checkbox"/>	<input type="checkbox"/>	<input type="checkbox"/>	<input type="checkbox"/>	<input type="checkbox"/>		
		$D \times T - S \times L_2$					electrocorindon artificial roz deschis, liant ceramic						
413549	52ZY	2x6-3x40										98A 100 O 6 V C40	50
438675	52ZY	3x6-3x40										98A 100 O 6 V C40	50
413557	52ZY	3x10-3x40										98A 100 O 6 V C40	50
413573	52ZY	4x6-3x40										98A 100 O 6 V C40	50
435856	52ZY	4x10-3x40										98A 100 O 6 V C40	50
413595	52ZY	5x10-3x40										98A 100 O 6 V C40	50
413611	52ZY	6x10-3x40										98A 100 O 6 V C40	50
413615	52ZY	6x16-3x40										98A 80 O 6 V C40	50
413618	52ZY	6x16-6x40										98A 80 O 6 V C40	50
413644	52ZY	8x10-3x40										98A 80 O 6 V C40	50
413652	52ZY	8x25-6x40										98A 80 O 6 V C40	50
413687	52ZY	10x25-6x40										98A 60 O 6 V C40	50
413693	52ZY	10x40-6x40										98A 60 O 6 V C40	50
748086	52ZY	10x20-6x40										98A 46 P 6 V C40	50
413732	52ZY	12x25-6x40										98A 60 O 6 V C40	20
413735	52ZY	12x40-6x40										98A 60 O 6 V C40	20
413784	52ZY	16x25-6x40										98A 60 O 6 V C40	20
413787	52ZY	16x25-6x40										5RNA 24 Q 4 V C40	20
748087	52ZY	16x20-6x40										98A 46 P 6 V C40	20
748088	52ZY	16x32-6x40										98A 46 P 6 V C40	20
413791	52ZY	16x40-6x40										98A 60 O 6 V C40	20
413841	52ZY	20x25-6x40										98A 60 O 6 V C40	20
413844	52ZY	20x32-6x40										98A 60 P 5 V C40	20
413849	52ZY	20x40-6x40										98A 24 P 3 V C40	20
413850	52ZY	20x40-6x40										5RNA 24 P 3 V C40	20
413852	52ZY	20x40-6x40										98A 60 O 6 V C40	20
413855	52ZY	20x63-6x40										98A 60 O 6 V C40	20
748090	52ZY	25x20-6x40										98A 46 P 6 V C40	20
413875	52ZY	25x25-6x40										98A 24 P 3 V C40	20
413876	52ZY	25x25-6x40										98A 60 O 6 V C40	20
748092	52ZY	25x32-6x40										98A 46 P 6 V C40	20
413888	52ZY	25x40-6x40										5RNA 24 P 3 V C40	20
413890	52ZY	25x40-6x40										98A 60 O 6 V C40	20
34242356	52ZY	25x40-6x40										98A 46 M 8 V C40	20
413895	52ZY	25x40-6x40										98A 20 N 5 V C40	20
413937	52ZY	32x32-6x40										98A 40 O 6 V C40	10
413940	52ZY	32x40-6x40										98A 46 O 5 V C40	10
34155242	52ZY	32x40-8x40										5RNA 24Q4 V C40	10
413983	52ZY	40x25-6x40										98A 46 O 5 V C40	10
413991	52ZY	40x40-6x40										98A 46 O 5 V C40	10
413996	52ZY	40x40-6x40										5RNA 24 Q 4 V C40	10
414003	52ZY	50x16-6x40										98A 46 O 5 V C40	10

Cod produs	Forma	Mărimea	Specificația	Cantitatea min. comandată
▶▶ 414008	52ZY	50×30-9×50	98A 20 N 5 V C40	10
414014	52ZY	50×40-6×40	5RNA 24 P 5 V C40	10
34155241	52ZY	50×40-8×40	5RNA 24 Q4 V C40	10

Materialul rectificat	otel (cl.11)	otel (<55HRC)	otel (<67HRC)	otel inoxidabil	metal dur,SiC	fonta	piatra	metale neferoase	aliaj de titan	plastic, sticlă laminată
Recomandare	■	□								
	$D \times T - S \times L_2$					<i>electrocorindon artificial</i> cafeniu , liant ceramic				
34242357	52ZY	10×20-6×40				96A 46 M 8 V C40				50
414047	52ZY	10×40-6×40				96A 40 P 4 V C40				50
414058	52ZY	16×25-6×40				96A 24 P 3 V C40				20
34242353	52ZY	16×30-6×40				96A 46 M 8 V C40				20
414061	52ZY	20×25-6×40				96A 24 P 3 V C40				20
414062	52ZY	20×30-6×40				96A 40 N 5 V C40				20
414064	52ZY	20×40-6×40				96A 24 P 3 V C40				20
414074	52ZY	25×32-6×40				96A 24 P 3 V C40				20
414076	52ZY	25×40-6×40				96A 24 P 3 V C40				20
414085	52ZY	32×40-6×40				96A 24 P 3 V C40				10
34242355	52ZY	40×40-6×40				96A 46 M 8 V C40				10

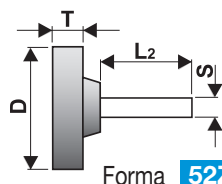
322
**Corpuri abrazive
cu tijă tip shoulder (cu umăr)**

Cod produs	Forma	Mărimea	Specificația								Cantitatea min. comandată
<i>Materialul rectificat</i>	otel (cl.11)	otel (<55HRC)	otel (<67HRC)	otel inoxidabil	metal dur,SiC	fonta	piatra	metale neferoase	aliaj de titan	plastic, sticlă laminată	
<i>Recomandare</i>				☐		■	☐	☐			
		$D \times T - S \times L_2$		carbură neagră de Si, liant ceramic							
414128	52ZY	32x6-6x40								48C 40 O 4 V C40	10
414130	52ZY	40x10-6x40								48C 40 O 4 V C40	10
414131	52ZY	50x10-6x40								48C 40 O 4 V C40	10

Cod produs	Forma	Mărimea	Specificația								Cantitatea min. comandată
<i>Materialul rectificat</i>	otel (cl.11)	otel (<55HRC)	otel (<67HRC)	otel inoxidabil	metal dur,SiC	fonta	piatra	metale neferoase	aliaj de titan	plastic, sticlă laminată	
<i>Recomandare</i>	■	☐				☐					
		$D \times T - S \times L_2$		electrocorindon artificial alb , liant ceramic							
414144	52ZY	16x2,5-3x40								99BA 80 M 7 V C40	20
414145	52ZY	16x4-3x40								99BA 80 M 7 V C40	20
414151	52ZY	20x6-3x40								99BA 80 M 7 V C40	20
414159	52ZY	32x6-6x40								99BA 60 M 7 V C40	10
414161	52ZY	32x10-6x40								99BA 60 M 7 V C40	10
414163	52ZY	40x6-6x40								99BA 60 M 7 V C40	10
414165	52ZY	40x10-6x40								99BA 60 M 7 V C40	10
414168	52ZY	50x10-6x40								99BA 60 M 7 V C40	10

Cod produs	Forma	Mărimea	Specificația								Cantitatea min. comandată
<i>Materialul rectificat</i>	otel (cl.11)	otel (<55HRC)	otel (<67HRC)	otel inoxidabil	metal dur,SiC	fonta	piatra	metale neferoase	aliaj de titan	plastic, sticlă laminată	
<i>Recomandare</i>	☐	■	☐	■							
		$D \times T - S \times L_2$		electrocorindon artificial roz deschis , liant ceramic							
414217	52ZY	25x4-6x40								98A 80 O 6 V C40	20
414232	52ZY	32x10-6x40								98A 60 O 6 V C40	10
414242	52ZY	40x6-6x40								98A 60 O 6 V C40	10
414244	52ZY	40x10-6x40								98A 60 O 6 V C40	10
414248	52ZY	50x5-6x40								98A 60 O 6 V C40	10

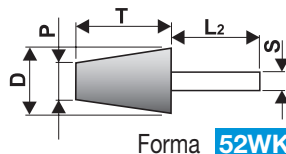
323
**Corpuri abrazive
cu tijă tip trunchi de con**

Cod produs	Forma	Mărimea	Specificația								Cantitatea min. comandată
<i>Materialul rectificat</i>	otel (cl.11)	otel (<55HRC)	otel (<67HRC)	otel inoxidabil	metal dur,SiC	fonta	piatra	metale neferoase	aliaj de titan	plastic, sticlă laminată	
<i>Recomandare</i>						■	☐	☐			
		$D/P \times T - S \times L_2$		carbură neagră de Si, liant ceramic							
436136	52WK	20/10x32-6x40								48C 40 O 4 V C40	20
436144	52WK	32/10x32-6x40								48C 40 O 4 V C40	10

Cod produs	Forma	Mărimea					Specificația			Cantitea min. comandată	
Materialul rectificat		otel (cl.11)	otel (<55HRC)	otel (<67HRC)	otel inoxidabil	metal dur,SiC	fonta	piatra	metale neferoase	aliaj de titan	plastic, sticlă laminată
Recomandare		■	□	□	□	□	□				
		$D/P \times T - S \times L_2$					electrocorindon artificial alb , liant ceramic				
436151	52WK	6/3×10-3×40					99BA 100 M 7 V C40 50				
436154	52WK	10/6×16-3×40					99BA 80 M 7 V C40 50				
436157	52WK	16/6×25-6×40					99BA 80 M 7 V C40 20				
436159	52WK	19/5×63-6×40					99BA 80 O 6 V C40 20				
438048	52WK	20/10×32-6×40					99BA 80 M 7 V C40 20				
436164	52WK	40/25×12-6×40					99BA 60 M 7 V C40 10				

Cod produs	Forma	Mărimea					Specificația			Cantitea min. comandată	
Materialul rectificat		otel (cl.11)	otel (<55HRC)	otel (<67HRC)	otel inoxidabil	metal dur,SiC	fonta	piatra	metale neferoase	aliaj de titan	plastic, sticlă laminată
Recomandare		□	■	□	■	□					
		$D/P \times T - S \times L_2$					electrocorindon artificial roz deschis , liant ceramic				
436165	52WK	20/10×32-6×40					98A 80 O 6 V C40 20				

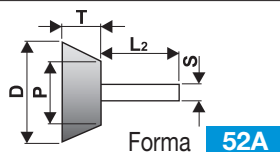

324

Corpuri abrazive cu tijă plate

Cod produs	Forma	Mărimea					Specificația			Cantitea min. comandată	
Materialul rectificat		otel (cl.11)	otel (<55HRC)	otel (<67HRC)	otel inoxidabil	metal dur,SiC	fonta	piatra	metale neferoase	aliaj de titan	plastic, sticlă laminată
Recomandare		■	□	□	□	□	□				
		$D/P \times T - S \times L_2$					electrocorindon artificial alb , liant ceramic				
436166	52A	16/10×6-3×40					99BA 80 M 7 V C40 20				
436167	52A	25/16×12-6×40					99BA 80 M 7 V C40 20				
436168	52A	32/16×20-6×40					99BA 60 M 7 V C40 10				

Cod produs	Forma	Mărimea					Specificația			Cantitea min. comandată	
Materialul rectificat		otel (cl.11)	otel (<55HRC)	otel (<67HRC)	otel inoxidabil	metal dur,SiC	fonta	piatra	metale neferoase	aliaj de titan	plastic, sticlă laminată
Recomandare		□	■	□	■	□					
		$D/P \times T - S \times L_2$					electrocorindon artificial roz deschis , liant ceramic				
436170	52A	32/16×20-6×40					98A 60 O 6 V C40 10				

325

Corpuri abrazive cu tijă forma conică

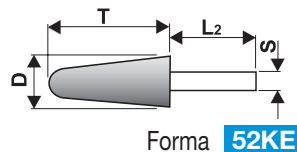

Cod produs	Forma	Mărimea					Specificația			Cantitea min. comandată	
Materialul rectificat		otel (cl.11)	otel (<55HRC)	otel (<67HRC)	otel inoxidabil	metal dur,SiC	fonta	piatra	metale neferoase	aliaj de titan	plastic, sticlă laminată
Recomandare					□	□	■	□	□		
		$D \times T - S \times L_2$					carbură neagră de Si, liant ceramic				
436172	52KE	20×63-6×40 R=6					48C 40 O 4 V C40 20				
436173	52KE	32×40-6×40 R=6					48C 40 O 4 V C40 10				

Cod produs	Forma	Mărimea					Specificația			Cantitea min. comandată	
Materialul rectificat		otel (cl.11)	otel (<55HRC)	otel (<67HRC)	otel inoxidabil	metal dur,SiC	fonta	piatra	metale neferoase	aliaj de titan	plastic, sticlă laminată
Recomandare		■	□	□	□	□	□				
		$D \times T - S \times L_2$					electrocorindon artificial alb , liant ceramic				
436175	52KE	16×40-6×40 R=2					99BA 60 M 7 V C40 20				
436177	52KE	20×32-6×40 R=3					99BA 80 M 7 V C40 20				

Pozițiile colorate-n gri, sunt valabile până la epuizarea stocului

Cod produs	Forma	Mărimea	Specificația	Cantitatea min. comandată
436180	52KE	25x32-6x40 R=4	99BA 80 M 7 V C40	20
436181	52KE	32x40-6x40 R=6	99BA 60 M 7 V C40	10
436182	52KE	40x40-6x40 R=10	99BA 60 M 7 V C40	10

Materialul rectificat	otel (cl.11)	otel (<55HRC)	otel (<67HRC)	otel inoxidabil	metal dur,SiC	fonta	piatra	metale neferoase	aliaj de titan	plastic, sticlă laminată
Recomandare	■	■	□	■						
		$D \times T - S \times L_2$		electrocorindon artificial roz deschis, liant ceramic						
436183	52KE	16x40-6x40 R=2								
436185	52KE	20x40-6x40 R=3								
436186	52KE	20x63-6x40 R=6								
436189	52KE	32x40-6x40 R=6								
436210	52KE	32x40-6x40 R=6								
436211	52KE	40x40-6x40 R=10								

Materialul rectificat	otel (cl.11)	otel (<55HRC)	otel (<67HRC)	otel inoxidabil	metal dur,SiC	fonta	piatra	metale neferoase	aliaj de titan	plastic, sticlă laminată
Recomandare	■	□								
		$D \times T - S \times L_2$		electrocorindon artificial cafeniu , liant ceramic						
436212	52KE	25x40-6x40 R=3								

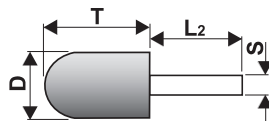
326
Corpuri abrazive cu tijă cilindrice rotunjite

Materialul rectificat	otel (cl.11)	otel (<55HRC)	otel (<67HRC)	otel inoxidabil	metal dur,SiC	fonta	piatra	metale neferoase	aliaj de titan	plastic, sticlă laminată
Recomandare				□		■	■	□		
		$D \times T - S \times L_2$		carbură neagră de Si, liant ceramic						
436234	52WR	25x32-6x40								
										Forma 52WR

Materialul rectificat	otel (cl.11)	otel (<55HRC)	otel (<67HRC)	otel inoxidabil	metal dur,SiC	fonta	piatra	metale neferoase	aliaj de titan	plastic, sticlă laminată
Recomandare	■	□		□		□				
		$D \times T - S \times L_2$		electrocorindon artificial alb , liant ceramic						
436430	52WR	12x16-3x40								
436432	52WR	20x25-6x40								

Materialul rectificat	otel (cl.11)	otel (<55HRC)	otel (<67HRC)	otel inoxidabil	metal dur,SiC	fonta	piatra	metale neferoase	aliaj de titan	plastic, sticlă laminată
Recomandare	□	■	□	■						
		$D \times T - S \times L_2$		electrocorindon artificial roz deschis, liant ceramic						
440084	52WR	25x32-6x40								

Cod produs	Forma	Mărimea	Specificația	Cantitatea min. comandată
------------	-------	---------	--------------	---------------------------

327

Corpuri abrazive cu tijă ogivale

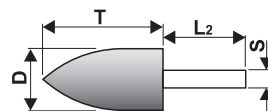
Forma **52SP**

Materialul rectificat	otel (cl.11)	otel (<55HRC)	otel (<67HRC)	otel inoxidabil	metal dur,SiC	fonta	piatra	metale neferoase	aliaj de titan	plastic, sticlă laminată
Recomandare				■		■	■	■		
	$D \times T - S \times L_2$			carbură neagră de Si, liant ceramic						
436235	52SP	20x40-6x40								20

Materialul rectificat	otel (cl.11)	otel (<55HRC)	otel (<67HRC)	otel inoxidabil	metal dur,SiC	fonta	piatra	metale neferoase	aliaj de titan	plastic, sticlă laminată
Recomandare	■	■	■	■		■				
	$D \times T - S \times L_2$			electrocorindon artificial alb , liant ceramic						
436502	52SP	6x10-3x40								50
436503	52SP	10x20-3x40								50
436505	52SP	16x32-6x40								20
436507	52SP	20x40-6x40								20
436510	52SP	30x50-6x40								10

Materialul rectificat	otel (cl.11)	otel (<55HRC)	otel (<67HRC)	otel inoxidabil	metal dur,SiC	fonta	piatra	metale neferoase	aliaj de titan	plastic, sticlă laminată
Recomandare	■	■	■	■		■				
	$D \times T - S \times L_2$			electrocorindon artificial roz deschis , liant ceramic						
436512	52SP	16x32-6x40								20
436514	52SP	20x40-6x40								20
436516	52SP	20x40-6x40								20

328

Corpuri abrazive cu tijă cilindro-conice

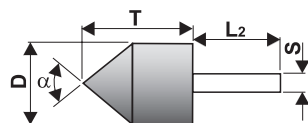
Forma **52ZE**

Materialul rectificat	otel (cl.11)	otel (<55HRC)	otel (<67HRC)	otel inoxidabil	metal dur,SiC	fonta	piatra	metale neferoase	aliaj de titan	plastic, sticlă laminată
Recomandare	■	■	■	■		■				
	$D \times T - S \times L_2 \alpha$			electrocorindon artificial alb , liant ceramic						
436236	52ZE	6x16-3x40 60°								50
436519	52ZE	10x25-6x40 60°								50
436524	52ZE	16x40-6x40 60°								20

Materialul rectificat	otel (cl.11)	otel (<55HRC)	otel (<67HRC)	otel inoxidabil	metal dur,SiC	fonta	piatra	metale neferoase	aliaj de titan	plastic, sticlă laminată
Recomandare	■	■	■	■		■				
	$D \times T - S \times L_2 \alpha$			electrocorindon artificial roz deschis , liant ceramic						
436535	52ZE	16x40-6x40 60°								20
436539	52ZE	40x40-6x40 90°								10

Pozițiile colorate-n gri, sunt valabile până la epuizarea stocului

■ – folosirea adecvata, □ – folosirea posibila | bucușe de reducere – pagina 85

Cod produs	Forma	Mărimea	Specificația	Cantitatea min. comandată
------------	-------	---------	--------------	---------------------------

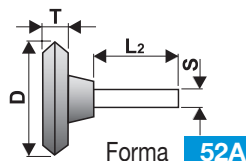
329
Corpuri abrazive cu tijă oblice bilaterale

Materialul rectificat	otel (cl.11)	otel (<55HRC)	otel (<67HRC)	otel inoxidabil	metal dur.SiC	fonta	piatra	metale neferoase	aliaj de titan	plastic, sticlă laminată
Recomandare	■	□		□		□				
		$D \times T - S \times L_2$		electrocorindon artificial alb , liant ceramic						
436242	52A	16x4-3x40								99BA 80 M 7 V C40 20
436735	52A	25x6-6x40								99BA 80 M 7 V C40 20
436736	52A	40x10-6x40								99BA 60 M 7 V C40 10

Materialul rectificat	otel (cl.11)	otel (<55HRC)	otel (<67HRC)	otel inoxidabil	metal dur.SiC	fonta	piatra	metale neferoase	aliaj de titan	plastic, sticlă laminată
Recomandare	□	■	□	■						
		$D \times T - S \times L_2$		electrocorindon artificial roz deschis , liant ceramic						
436738	52A	16x4-3x40								98A 80 O 6 V C40 20
436739	52A	25x6-6x40								98A 80 O 6 V C40 20
436740	52A	40x10-6x40								98A 60 O 6 V C40 10

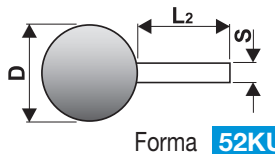
331
Corpuri abrazive cu tijă sferice

Materialul rectificat	otel (cl.11)	otel (<55HRC)	otel (<67HRC)	otel inoxidabil	metal dur.SiC	fonta	piatra	metale neferoase	aliaj de titan	plastic, sticlă laminată
Recomandare				□		■	□	□		
		$D - S \times L_2$		carbură neagră de Si, liant ceramic						
414263	52KU	32-6x40								48C 40 O 4 V C40 10

Materialul rectificat	otel (cl.11)	otel (<55HRC)	otel (<67HRC)	otel inoxidabil	metal dur.SiC	fonta	piatra	metale neferoase	aliaj de titan	plastic, sticlă laminată
Recomandare	■	□		□		□				
		$D - S \times L_2$		electrocorindon artificial alb , liant ceramic						
414280	52KU	6-3x40								99BA 80 M 7 V C40 50
414284	52KU	8-3x40								99BA 80 M 7 V C40 50
414286	52KU	10-3x40								99BA 80 M 7 V C40 50
414289	52KU	12-3x40								99BA 80 M 7 V C40 20
414294	52KU	16-6x40								99BA 60 M 7 V C40 20
414295	52KU	20-6x40								99BA 60 M 7 V C40 20
414296	52KU	25-6x40								99BA 60 M 7 V C40 20
414300	52KU	32-6x40								99BA 60 M 7 V C40 10

Materialul rectificat	otel (cl.11)	otel (<55HRC)	otel (<67HRC)	otel inoxidabil	metal dur.SiC	fonta	piatra	metale neferoase	aliaj de titan	plastic, sticlă laminată
Recomandare	□	■	□	■						
		$D - S \times L_2$		electrocorindon artificial roz deschis , liant ceramic						
414333	52KU	16-6x40								98A 60 O 6 V C40 20
414355	52KU	50-9x40								98A 20 N 5 V C40 10



361 – Corpuri abrazive cilindrice plane cu diametrul D < 50,8 mm

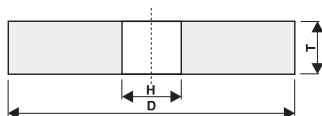

Forma **1**
D x T x H

Material		Alu	Oțeluri nealiat și slab aliate		Oțeluri înalt aliate		HSS (Rapid)	INOX	Carburi Metalice (vidia)	Ceramică Industrială	Fontă	Rectificare uscată	Rectificare umedă
Tyrolit	Competiție		Necălit	Călit	Necălit	Călit							
48C	21C/90C/37C	○				○	○	○	○		●	●	●
49C	22C/10C/39C	○				○	○	○	○		○	●	●
99BA/99A	33A/22A/38A		●	○	○		○		●		○	○	●
98A	66A/40A/86A		●	●	○	○	●					○	●
98RA	77A/60A/25A		●	●	●	○		●				○	●
96A	11A/10A/A		●									○	●

ATENȚIE

Specificația, structura și duritatea pietrelor de catalog, Tyrolit, NU corespund, cu structura și duritatea pietrelor comercializate pe piața autohtonă după standardele interne, specifice țării. Corepondența dintre simbolizările Tyrolit și competitori se regăsește în pictogramele de mai jos. Valabil pentru pietre ceramic.

Duritate	Catalog TYROLIT	H	I	J	K	L	M	Structură	Catalog TYROLIT	8	9
	Standard pentru România	I	J	K	L	M	N		Standard pentru România	5	6

Cod produs	Forma	Mărimea		Specificația						Cantitatea min. comandată	
<i>Materialul rectificat</i>		otel (cl.11)	otel (<55HRC)	otel (<67HRC)	otel inoxidabil	metal dur,SiC	fonta	piatra	metale neferoase	aliaj de titan	plastic, sticlă laminată
<i>Recomandare</i>				■	■	■	■	■	■	■	■
		D x T x H						carbură verde de Si, liant ceramic			
414441	1	16x16x6		49C 80 K 9 V C40						10	
<i>Materialul rectificat</i>		otel (cl.11)	otel (<55HRC)	otel (<67HRC)	otel inoxidabil	metal dur,SiC	fonta	piatra	metale neferoase	aliaj de titan	plastic, sticlă laminată
<i>Recomandare</i>		■	■		■		■				
		D x T x H						electrocorindon artificial alb, liant ceramic			
414486	1	8x10x3		99BA 80 K 8 V C40						50	
414496	1	10x10x3		99BA 60 K 9 V C40						50	
414522	1	13x16x6		99BA 60 K 9 V C40						20	
414538	1	16x20x6		99BA 60 K 9 V C40						20	
414559	1	20x20x6		99BA 60 K 9 V C40						20	
414622	1	25x32x10		99BA 80 K 9 V C40						20	
414652	1	32x32x13		99BA 60 K 9 V C40						10	
414701	1	40x40x16		99BA 80 K 9 V C40						10	
414720	1	50x10x13		99BA 100 M 8 V C40						10	

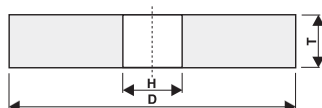
 Forma **1**
D x T x H

Cod produs	Forma	Mărimea								Specificația	Cantitatea min. comandată	
<i>Materialul rectificat</i>		otel (cl.11)	otel (<55HRC)	otel (<67HRC)	otel inoxidabil	metal dur,SiC	fonta	piatra	metale neferoase	aliaj de titan	plastic, sticlă laminată	
<i>Recomandare</i>		<input checked="" type="checkbox"/>	<input checked="" type="checkbox"/>	<input type="checkbox"/>	<input checked="" type="checkbox"/>	<input type="checkbox"/>	<input type="checkbox"/>	<input type="checkbox"/>	<input type="checkbox"/>	<input type="checkbox"/>	<input type="checkbox"/>	
		D x T x H					<i>electrocorindon artificial roz deschis, liant ceramic</i>					
414828	1	20x20x6		98A 80 J 9 V C40								20
414848	1	25x20x10		98A 60 K 9 V C40								20



368 – Corpuri abrazive cu degajare pe o parte cu D < 50,8 mm

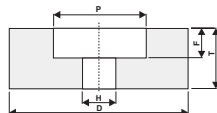

Forma **5**
D x T x H - P x F

Material		Alu	Oțeluri nealiat și slab aliate		Oțeluri înalt aliate		HSS (Rapid)	INOX	Carburi Metalice (vidia)	Ceramică Industrială	Fontă	Rectificare uscată	Rectificare umedă
Tyrolit	Competiție		Necălit	Călit	Necălit	Călit							
48C	21C/90C/37C	○				○	○	○	○	○	●	●	●
49C	22C/10C/39C	○				○	○	○	○	○	●	●	●
99BA/99A	33A/22A/38A		●	○	○		○				○	○	●
98A	66A/40A/86A		●	●	○	○	●					○	●
98RA	77A/60A/25A		●	●	●	○		●				○	●
96A	11A/10A/A		●									○	●

ATENȚIE

Specificația, structura și duritatea pietrelor de catalog, Tyrolit, NU corespund, cu structura și duritatea pietrelor comercializate pe piața autohtonă după standardele interne, specifice țării. Coreponența dintre simbolizările Tyrolit și competitori se regăsește în pictogramele de mai jos. Valabil pentru pietre ceramice.

Duritate	Catalog TYROLIT	H	I	J	K	L	M	Structură	Catalog TYROLIT	8	9
	Standard pentru România	I	J	K	L	M	N		Standard pentru România	5	6

Cod produs	Forma	Mărimea		Specificația				Cantitea min. comandată				
Materialul rectificat		otel (cl.11)	otel (<55HRC)	otel (<67HRC)	otel inoxidabil	metal dur,SiC	fonta	piatra	metale neferoase	aliaj de titan	plastic, sticlă laminată	
Recomandare		■	■	□	■	■	■					
		D x T x H - P x F				electrocorindon artificial alb , liant ceramic						
415364	5	13x16x3 - 8x8		99BA 60 K 8 V C40								20
415399	5	25x25x6 - 12x12		99BA 46 K 9 V C40								20
360431	5	25x25x6 - 12x12		99BA 60 K 8 V C40								20
415405	5	25x25x6 - 12x12		99BA 80 K 8 V C40								20
415435	5	32x32x10 - 20x16		99BA 46 K 9 V C40								10
415437	5	32x32x10 - 20x16		99BA 60 K 9 V C40								10
415439	5	32x32x10 - 20x16		99BA 80 K 9 V C40								10
415462	5	40x40x10 - 20x20		99BA 46 K 9 V C40								10
415466	5	40x40x10 - 20x20		99BA 60 L 9 V C40								10
413145	5	40x40x10 - 20x20		99BA 80 K 9 V C40								10
415491	5	50x50x20 - 32x20		99BA 60 K 9 V C40								10
34162974	5	60x40x20 - 40x20		99BA 60 K 9 V C50								10
34162977	5	75x32x20 - 40x16		99BA 60 K 9 V C50								1

Materialul rectificat		otel (cl.11)	otel (<55HRC)	otel (<67HRC)	otel inoxidabil	metal dur,SiC	fonta	piatra	metale neferoase	aliaj de titan	plastic, sticlă laminată	
Recomandare		■	■	□	■	■						
		D x T x H - P x F				electrocorindon artificial roz deschis , liant ceramic						
415517	5	25x25x6 - 12x12		98A 60 J 9 V C40								20
415544	5	40x40x10 - 20x20		98A 46 K 9 V C40								10
34162976	5	60x40x20 - 40x20		98A 80 J 9 V C50								10
34162978	5	75x32x20 - 40x16		98A 80 J 9 V C50								1

372 – Corpuri abrazive conice plane cu degajare, pentru ascuțirea cuțitelor și a dispozitivelor de tăiere

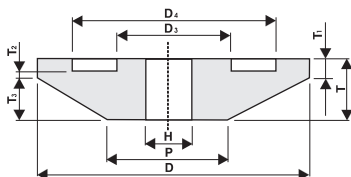
 Forma **3WM2**
 $D/P \times T/T_3/T_1 \times D_3/H \ 1A/D_4 \times T_2$

Material		Alu	Oțeluri nealiate și slab aliate		Oțeluri înalt aliate		HSS (Rapid)	INOX	Carburi Metalice (vidia)	Ceramică Industrială	Fontă	Rectificare uscată	Rectificare umedă
Tyrolit	Competiție		Necălit	Călit	Necălit	Călit							
48C	21C/90C/37C	○				○	○	○	○	○	●	●	●
49C	22C/10C/39C	○				○	○	○	○	○	●	●	●
99BA/99A	33A/22A/38A		●	○	○		○				○	○	●
98A	66A/40A/86A		●	●	○	○	●					○	●
98RA	77A/60A/25A		●	●	●	○		●				○	●
96A	11A/10A/A		●									○	●

ATENȚIE

Specificația, structura și duritatea pietrelor de catalog, Tyrolit, NU corespund, cu structura și duritatea pietrelor comercializate pe piața autohtonă după standardele interne, specifice țării. Corepondența dintre simbolizările Tyrolit și competitori se regăsește în pictogramele de mai jos. Valabil pentru pietre ceramice.

Duritate	Catalog TYROLIT	H I J K L M	Structură	Catalog TYROLIT	8 9
	Standard pentru România	I J K L M N		Standard pentru România	5 6

Cod produs	Forma	Mărimea						Specificația			Cantitatea min. comandată	
Materialul rectificat		otel (cl.11)	otel (<56HRC)	otel (<67HRC)	otel inoxidabil	metal dur.SiC	fonta	piatra	metale neferoase	aliaj de titan	plastic, sticlă laminată	
Recomandare		■	■	■	■	■						
		D/P×T/T ₃ /T ₁ ×D ₃ /H 1A/D ₄ ×T ₂						electrocorindon artificial cafeniu , liant ceramic				
436250	3WM2	42/34×7/5/2,5×19/10	1A/34,5×2				96A	80 L	9 V	C40	10	

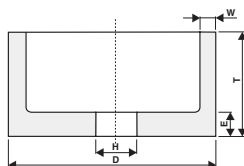

376 – Corpuri abrazive tip oala D < 50,8 mm

Forma **6****D × T × H – W × E**

Material		Alu	Oțeluri nealiate și slab aliate		Oțeluri înalt aliate		HSS (Rapid)	INOX	Carburi Metalice (vidia)	Ceramică Industrială	Fontă	Rectificare uscată	Rectificare umedă
Tyrolit	Competiție		Necălit	Călit	Necălit	Călit							
48C	21C/90C/37C	○			○	○	○	○	○	●	●	●	
49C	22C/10C/39C	○			○	○	○	●	○	●	●	●	
99BA/99A	33A/22A/38A		●	○	○	○				○	○	●	
98A	66A/40A/86A		●	●	○	○	●				○	●	
98RA	77A/60A/25A		●	●	●	○		●			○	●	
96A	11A/10A/A		●								○	●	

ATENȚIE

Specificația, structura și duritatea pietrelor de catalog, Tyrolit, **NU** corespund, cu structura și duritatea pietrelor comercializate pe piața autohtonă după standardele interne, specifice țării. Corepondența dintre simbolizările Tyrolit și competitori se regăsește în pictogramele de mai jos. Valabil pentru pietre ceramice.

Duritate	Catalog TYROLIT	H	I	J	K	L	M	Structură	Catalog TYROLIT	8	9
	Standard pentru România	I	J	K	L	M	N		Standard pentru România	5	6

Cod produs	Forma	Mărimea		Specificația						Cantitatea min. comandată	
<i>Materialul rectificat</i>		otel (cl.11)	otel (<55HRC)	otel (<67HRC)	otel inoxidabil	metal dur,SiC	fonta	piatra	metale neferoase	aliaj de titan	plastic, sticlă laminată
<i>Recomandare</i>		■	■	■	■	■	■	■	■	■	■
		D × T × H - W × E						carbură verde de Si, liant ceramic			
415342	6	50×50×13 - 12,5×20		49C 40 K 9 V C40						10	
<i>Materialul rectificat</i>		otel (cl.11)	otel (<55HRC)	otel (<67HRC)	otel inoxidabil	metal dur,SiC	fonta	piatra	metale neferoase	aliaj de titan	plastic, sticlă laminată
<i>Recomandare</i>		■	■	■	■	■	■	■	■	■	■
		D × T × H - W × E						electrocorindon artificial alb, liant ceramic			
415485	6	50×50×13 - 12,5×20		99BA 60 K 9 V C40						10	
<i>Materialul rectificat</i>		otel (cl.11)	otel (<55HRC)	otel (<67HRC)	otel inoxidabil	metal dur,SiC	fonta	piatra	metale neferoase	aliaj de titan	plastic, sticlă laminată
<i>Recomandare</i>		■	■	■	■	■	■	■	■	■	■
		D × T × H - W × E						electrocorindon artificial roz deschis, liant ceramic			
415508	6	16×20×6 - 4×8		98A 60 L 8 V C40						20	

411 – Corpuri abrazive cilindrice plane cu $50,8 \leq D \leq 100$ mm

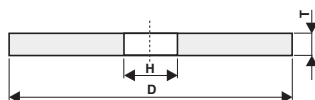

Forma **1**
D x T x H

Material		Alu	Oțeluri nealiate și slab aliate		Oțeluri înalt aliate		HSS (Rapid)	INOX	Carburi Metalice (vidia)	Ceramică Industrială	Fontă	Rectificare uscată	Rectificare umedă
Tyrolit	Competiție		Necălit	Călit	Necălit	Călit							
48C	21C/90C/37C	○			○	○	○	○	○	○	●	●	●
49C	22C/10C/39C	○			○	○	○	○	○	○	●	●	●
99BA/99A	33A/22A/38A		●	○	○		○				○	○	●
98A	66A/40A/86A		●	●	○	○	●				○	○	●
98RA	77A/60A/25A		●	●	●	○		●			○	○	●
96A	11A/10A/A		●								○	○	●

ATENȚIE

Specificația, structura și duritatea pietrelor de catalog, Tyrolit, NU corespund, cu structura și duritatea pietrelor comercializate pe piața autohtonă după standardele interne, specifice țării. Corespondența dintre simbolizările Tyrolit și competitori se regăsește în pictogramele de mai jos. Valabil pentru pietre ceramice.

Duritate	Catalog TYROLIT	H I J K L M	Structură	Catalog TYROLIT	8 9
	Standard pentru România	I J K L M N		Standard pentru România	5 6

Cod produs	Forma	Mărimea		Specificația						Cantitea min. comandată		
Materialul rectificat		otel (cl.11)	otel (<55HRC)	otel (<67HRC)	otel inoxidabil	metal dur.SiC	fonta	piatra	metale neferoase	aliaj de titan	plastic, sticlă laminată	
Recomandare		■	□	□	■	■	■	■	■			
		D x T x H		carbură verde de Si, liant ceramic								
415700	1	80x15x8		49C 80 K 9 V C40								1
415712	1	100x10x20		49C 80 K 9 V C40								1
415715	1	100x10x20		49C 240 J 10 V C40								1

Cod produs	Forma	Mărimea		Specificația						Cantitea min. comandată		
Materialul rectificat		otel (cl.11)	otel (<55HRC)	otel (<67HRC)	otel inoxidabil	metal dur.SiC	fonta	piatra	metale neferoase	aliaj de titan	plastic, sticlă laminată	
Recomandare		■	□	□	□	■	■	■	■			
		D x T x H		electrocorindon artificial alb, liant ceramic								
415767	1	63x10x20		99BA 60 K 9 V C40								1
415774	1	63x25x20		99BA 80 K 9 V C40								1
415784	1	70x6,5x12		99BA 120 L 9 V C40								1
415850	1	100x10x20		99BA 60 K 9 V C40								1
415857	1	100x10x20		99BA 100 L 9 V C40								1
415879	1	100x20x20		99BA 60 K 9 V C40								1

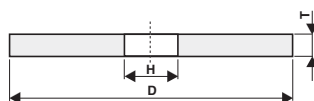
Forma **1****D x T x H**

Cod produs	Forma	Mărimea	Specificația	Cantitatea min. comandată
415881	1	100x20x20	99BA 60 M 8 V C40	1
415882	1	100x20x20	99BA 80 J 9 V C40	1
415900	1	100x40x20	99BA 60 K 9 V C40	1

Materialul rectificat	otel (cl.11)	otel (<55HRC)	otel (<67HRC)	otel inoxidabil	metal dur,SiC	fonta	piatra	metale neferoase	alaj de titan	plastic, sticlă laminată
Recomandare	■	■	□	■						
	D x T x H					electrocorindon artificial roz deschis , liant ceramic				
415953	1	80x20x20								
415958	1	80x20x20								
482373	1	100x3,2x10								
415992	1	100x20x20								
415996	1	100x20x20								

Materialul rectificat	otel (cl.11)	otel (<55HRC)	otel (<67HRC)	otel inoxidabil	metal dur,SiC	fonta	piatra	metale neferoase	alaj de titan	plastic, sticlă laminată
Recomandare	■	□								
	D x T x H					electrocorindon artificial cafeniu , liant ceramic				
416058	1	100x10x20								
416100	1	100x20x20								

412 – Corpuri abrazive cilindrice plane 100 < D ≤ 150 mm

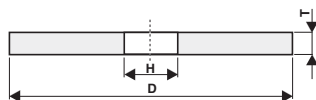

Forma **1**
D × T × H

Material		Alu	Oțeluri nealiate și slab aliate		Oțeluri înalt aliate		HSS (Rapid)	INOX	Carburi Metalice (vidia)	Ceramica Industrială	Fontă	Rectificare uscată	Rectificare umedă
Tyrolit	Competiție		Necălit	Călit	Necălit	Călit							
48C	21C/90C/37C	○				○	○	○	○	○	●	●	●
49C	22C/10C/39C	○				○	○	○	○	○	●	●	●
99BA/99A	33A/22A/38A		●	○	○		○				○	○	○
98A	66A/40A/86A		●	●	○	○	●					○	●
98RA	77A/60A/25A		●	●	●	○		●				○	●
96A	11A/10A/A		●									○	●

ATENȚIE

Specificația, structura și duritatea pietrelor de catalog, Tyrolit, NU corespund, cu structura și duritatea pietrelor comercializate pe piața autohtonă după standardele interne, specifice țării. Corepondența dintre simbolizările Tyrolit și competitori se regăsește în pictogramele de mai jos. Valabil pentru pietre ceramice.

Duritate	Catalog TYROLIT	H	I	J	K	L	M	Structură	Catalog TYROLIT	8	9
	Standard pentru România	I	J	K	L	M	N		Standard pentru România	5	6

Cod produs	Forma	Mărimea							Specificația	Cantitatea min. comandată		
Materialul rectificat		otel (d.11)	otel (<55HRC)	otel (<67HRC)	otel inoxidabil	metal dur.SiC	fonta	piatra	metale neferoase	aliaj de titan	plastic, sticlă laminată	
Recomandare						■	■					
		D × T × H							carbură neagră de Si, liant ceramic			
416191	1	150×20×20							48C 22 P 5 V C40	1		
416203	1	150×50×51							48C 40 L 8 V C40	1		

Cod produs	Forma	Mărimea							Specificația	Cantitatea min. comandată		
Materialul rectificat		otel (d.11)	otel (<55HRC)	otel (<67HRC)	otel inoxidabil	metal dur.SiC	fonta	piatra	metale neferoase	aliaj de titan	plastic, sticlă laminată	
Recomandare				□	□	■	■	■	■	□	□	
		D × T × H							carbură verde de Si, liant ceramic			
416226	1	125×16×12,7							49C 80 K 9 V C40	1		
416245	1	125×16×32							49C 80 K 9 V C40	1		
416256	1	125×20×20							49C 60 K 9 V C40	1		
416270	1	125×20×32							49C 80 L 9 V C40	1		
416304	1	150×6×20							49C 120 M 8 V C40	1		
416319	1	150×10×20							49C 80 K 9 V C40	1		
416320	1	150×10×20							49C 100 L 9 V C40	1		

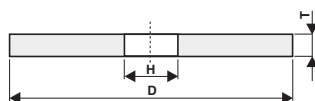
Forma **1****D x T x H**

Cod produs	Forma	Mărimea	Specificația	Cantitatea min. comandată
▶▶ 416321	1	150×10×20	49C 240 J 10 V C40	1
416362	1	150×20×16	49C 80 K 9 V C40	1
416366	1	150×20×20	49C 40 L 8 V C40	1
416368	1	150×20×20	49C 60 J 9 V C40	1
416390	1	150×20×20	49C 80 K 9 V C40	1
416394	1	150×20×20	49C 240 J 10 V C40	1
416419	1	150×20×32	49C 60 K 9 V C40	1

Materialul rectificat	otel (cl.11)	otel (<math><55\text{HRC}</math>)	otel (<math><67\text{HRC}</math>)	otel inoxidabil	metal dur,SiC	fonta	piatra	metale neferoase	aliaj de titan	plastic, sticlă laminată
Recomandare	■	□				□				

D x T x H

electrocorindon artificial **alb**, liant **ceramic**

416553	1	125×10×20	99BA 60 K 9 V C40	1
416558	1	125×10×20	99BA 100 K 9 V C40	1
416573	1	125×16×12,7	99A 46 L 9 V C40	1
416589	1	125×20×20	99A 24 P 5 V C40	1
416592	1	125×20×20	99BA 60 K 9 V C40	1
416593	1	125×20×20	99BA 60 L 9 V C40	1
416601	1	125×20×32	99BA 80 L 9 V C40	1
416657	1	150×4×20	99BA 80 K 9 V C40	1
416688	1	150×6×20	99BA 60 L 9 V C40	1
416690	1	150×6×20	99BA 80 K 9 V C40	1
416693	1	150×6×20	99BA 100 J 10V C40	1
416697	1	150×6×20	99BA 120 L 9 V C40	1
416723	1	150×8×20	99BA 60 L 9 V C40	1
416745	1	150×10×20	99BA 60 L 9 V C40	1
416750	1	150×10×20	99BA 80 J 9 V C40	1
416752	1	150×10×20	99BA 80 L 9 V C40	1
416760	1	150×10×32	99BA 60 L 9 V C40	1
416787	1	150×14×32	99BA 60 L 8 V C40	1
416796	1	150×16×12,7	99BA 60 L 8 V C40	1
416814	1	150×20×20	99A 24 P 5 V C40	1
416820	1	150×20×20	99BA 46 L 8 V C40	1
416826	1	150×20×20	99BA 60 K 9 V C40	1
416829	1	150×20×20	99BA 60 L 9 V C40	1
416831	1	150×20×20	99A 60 M 8 V C40	1
416832	1	150×20×20	99BA 80 J 9 V C40	1
416834	1	150×20×20	99BA 80 K 9 V C40	1
416837	1	150×20×20	99BA 80 L 9 V C40	1
416848	1	150×20×32	99BA 46 K 9 V C40	1
416852	1	150×20×32	99BA 60 K 9 V C40	1
416858	1	150×20×32	99BA 80 K 9 V C40	1

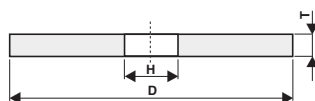

 Forma **1**
D x T x H

Cod produs	Forma	Mărimea	Specificația								Cantitatea min. comandată
Materialul rectificat		otel (cl.11)	otel (<55HRC)	otel (<67HRC)	otel inoxidabil	metal dur,SiC	fonta	piatra	metale neferoase	aliaj de titan	plastic, sticlă laminată
Recomandare		<input type="checkbox"/>	<input type="checkbox"/>	<input type="checkbox"/>	<input type="checkbox"/>	<input type="checkbox"/>	<input type="checkbox"/>	<input type="checkbox"/>	<input type="checkbox"/>	<input type="checkbox"/>	<input type="checkbox"/>
		D x T x H					electrocorindon artificial roz deschis, liant ceramic				
416957	1	110x8x51									1
416958	1	110x8x51									1
634669	1	145x3,2x22,2									1
744865	1	145x4,7x22,2									1
417125	1	150x5x20									1
34448491	1	150x5x20 PENTRU PATINE									1
360276	1	150x6x20									1
417158	1	150x10x20									1
417160	1	150x10x20									1
417195	1	150x20x20									1
34325430 NOU	1	150x20x32									1
417196	1	150x20x20									1
417198	1	150x20x20									1
417209	1	150x20x20									1
417211	1	150x20x20									1
732029 NOU	1	150x20x32									1
417226	1	150x20x32									1

Materialul rectificat		otel (cl.11)	otel (<55HRC)	otel (<67HRC)	otel inoxidabil	metal dur,SiC	fonta	piatra	metale neferoase	aliaj de titan	plastic, sticlă laminată
Recomandare		<input checked="" type="checkbox"/>	<input type="checkbox"/>	<input type="checkbox"/>	<input type="checkbox"/>	<input type="checkbox"/>	<input type="checkbox"/>	<input type="checkbox"/>	<input type="checkbox"/>	<input type="checkbox"/>	<input type="checkbox"/>
		D x T x H					electrocorindon artificial cafeniu , liant ceramic				
417321	1	125x16x12,7									1
417326	1	125x16x20									1
417346	1	125x20x16									1
417438	1	150x16x12,7									1
417489	1	150x20x20									1
417491	1	150x20x20									1
417492	1	150x20x20									1
417499	1	150x20x20									1
417526	1	150x20x32									1
417530	1	150x20x32									1
417543	1	150x20x32									1

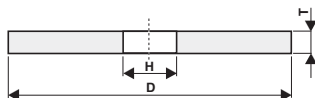

413 – Corpuri abrazive cilindrice plane 150 < D ≤ 200 mm



Forma **1**
D × T × H

Material		Alu	Oțeluri nealiate și slab aliate		Oțeluri înalt aliate		HSS (Rapid)	INOX	Carburi Metalice (vidia)	Ceramică Industrială	Fontă	Rectificare uscată	Rectificare umedă
Tyrolit	Competiție		Necălit	Călit	Necălit	Călit							
48C	21C/90C/37C	○				○	○	○	○	○	●	●	●
49C	22C/10C/39C	○				○	○	○	○	○	●	●	●
99BA/99A	33A/22A/38A		●	○	○	○				○	○	○	○
98A	66A/40A/86A		●	●	○	○	●				○	○	●
98RA	77A/60A/25A		●	●	●	○		●			○	○	●
96A	11A/10A/A		●								○	○	●

ATENȚIE

Specificația, structura și duritatea pietrelor de catalog, Tyrolit, NU corespund, cu structura și duritatea pietrelor comercializate pe piața autohtonă după standardele interne, specifice țării. Corepondența dintre simbolizările Tyrolit și competitori se regăsește în pictogramele de mai jos. Valabil pentru pietre ceramice.

Duritate	Catalog TYROLIT	H	I	J	K	L	M	Structură	Catalog TYROLIT	8	9
	Standard pentru România	I	J	K	L	M	N		Standard pentru România	5	6

Cod produs	Forma	Mărimea			Specificația				Cantitatea min. comandată		
Materialul rectificat		otel (cl.11)	otel (<55HRC)	otel (<67HRC)	otel inoxidabil	metal dur,SiC	fonta	piatra	metale neferoase	aliaj de titan	plastic, sticlă laminată
Recomandare							■	■			

		D × T × H		carbură neagră de Si, liant ceramic				
34242343	1	200×10×32		48C	60 K 9 V C40			1
417767	1	200×20×32		48C	60 K 9 V C40			1
417779	1	200×25×32		48C	60 K 9 V C40			1
417807	1	200×50×63		48C	40 L 8 V C40			1

Materialul rectificat	otel (cl.11)	otel (<55HRC)	otel (<67HRC)	otel inoxidabil	metal dur,SiC	fonta	piatra	metale neferoase	aliaj de titan	plastic, sticlă laminată
Recomandare			□	□	■	■	□	■	■	□

		D × T × H		carbură verde de Si, liant ceramic				
417818	1	175×5×20		49C	80 J 9 V C40			1
417819	1	175×5×20		49C	100 L 8 V C40			1
417820	1	175×6×20		49C	220 K 9 V C40			1
417822	1	175×8×20		49C	80 J 10 V C40			1
417825	1	175×8×20		49C	100 L 9 V C40			1
417850	1	175×20×20		49C	40 L 8 V C40			1
417856	1	175×20×20		49C	80 K 9 V C40			1

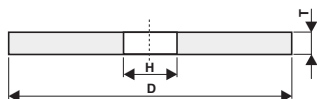
 Forma **1**
D × T × H

Cod produs	Forma	Mărimea										Specificația	Cantitatea min. comandată	
<i>Materialul rectificat</i>		otel (cl.11)	otel (<55HRC)	otel (<67HRC)	otel inoxidabil	metal dur,SiC	fonta	piatra	metale neferoase	aliaj de titan	plastic, sticlă laminată			
<i>Recomandare</i>				<input type="checkbox"/>	<input type="checkbox"/>	<input type="checkbox"/>	<input type="checkbox"/>	<input type="checkbox"/>	<input type="checkbox"/>	<input type="checkbox"/>	<input type="checkbox"/>	<input type="checkbox"/>		
		D × T × H										carbură verde de Si, liant ceramic		
417860	1	175×20×20											49C 240 J 10 V C40	1
417872	1	175×20×32											49C 60 J/K 9 V C40	1
417985	1	200×8×32											49C 80 K 9 V C40	1
417987	1	200×8×32											49C 100 L 8 V C40	1
417988	1	200×8×32											49C 100 M 8 V C40	1
418008	1	200×10×51											49C 100 L 9 V C40	1
418042	1	200×20×20											49C 80 L 9 V C40	1
418062	1	200×20×32											49C 40 L 8 V C40	1
418070	1	200×20×32											49C 60 K 9 V C40	1
418077	1	200×20×32											49C 80 K 9 V C40	1
556578	1	200×20×32											49C 100 J 9 V C40	1
418083	1	200×20×32											49C 120 J 9 V C40	1
418090	1	200×20×51											49C 40 L 8 V C40	1
418094	1	200×20×51											49C 60 K 9 V C40	1
418096	1	200×20×51											49C 80 K 9 V C40	1
418101	1	200×20×51											49C 240 J 10 V C40	1

Cod produs	Forma	Mărimea										Specificația	Cantitatea min. comandată	
<i>Materialul rectificat</i>		otel (cl.11)	otel (<55HRC)	otel (<67HRC)	otel inoxidabil	metal dur,SiC	fonta	piatra	metale neferoase	aliaj de titan	plastic, sticlă laminată			
<i>Recomandare</i>		<input checked="" type="checkbox"/>	<input type="checkbox"/>				<input type="checkbox"/>					<input type="checkbox"/>		
		D × T × H										electrocorindon artificial alb , liant ceramic		
436259	1	175×10×20											99BA 60 J 9 V C40	1
418281	1	175×10×20											99BA 60 K 9 V C40	1
418282	1	175×10×20											99BA 60 L 9 V C40	1
418283	1	175×10×20											99BA 80 K 9 V C40	1
418301	1	175×16×20											99BA 60 L 9 V C40	1
418307	1	175×20×20											99A 24 P 5 V C40	1
418310	1	175×20×20											99A 40 O 6 V C40	1
418312	1	175×20×20											99BA 46 L 8 V C40	1
418313	1	175×20×20											99A 46 M 8 V C40	1
418316	1	175×20×20											99BA 60 L 9 V C40	1
418318	1	175×20×20											99A 60 M 8 V C40	1
418321	1	175×20×20											99BA 80 J 9 V C40	1
418333	1	175×20×20											99BA 80 L 9 V C40	1
418334	1	175×20×20											99BA 80 M 8 V C40	1
418339	1	175×20×32											99BA 40 N 7 V C40	1
418346	1	175×20×32											99BA 60 L 9 V C40	1
418471	1	200×8×32											99BA 80 K 9 V C40	1
418473	1	200×8×51											99BA 60 L 9 V C40	1
418491	1	200×10×32											99BA 60 K 9 V C40	1

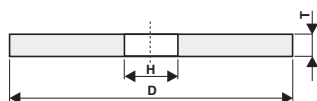
Forma **1****D x T x H**

Cod produs	Forma	Mărimea	Specificația	Cantitatea min. comandată
▶▶ 418511	1	200×10×51	99BA 60 L 9 V C40	1
360361	1	200×20×20	99BA 60 L 9 V C40	1
360390	1	200×20×32	99BA 46 K 9 V C40	1
418595	1	200×20×32	99BA 60 K 9 V C40	1
418606	1	200×20×32	99BA 80 M 8 V C40	1
418608	1	200×20×32	99BA 100 J 10 V C40	1
34242348	1	200×20×32	99BA 120 J 9 V C40	1
418619	1	200×20×51	99BA 46 J 9 V C40	1
418621	1	200×20×51	99BA 46 L 8 V C40	1
418624	1	200×20×51	99BA 60 K 9 V C40	1
436261	1	200×20×51	99A 60 M 8 V C40	1
418634	1	200×20×51	99BA 80 J 9 V C40	1
418635	1	200×20×51	99BA 80 L 9 V C40	1
418639	1	200×20×51	99A 22 N 7 V C40	1
418679	1	200×25×32	99BA 60 M 8 V C40	1
418694	1	200×25×51	99A 40 O 6 V C40	1
418696	1	200×25×51	99BA 46 J 9 V C40	1
418706	1	200×25×51	99BA 60 K 9 V C40	1
418708	1	200×25×51	99A 60 M 8 V C40	1
418754	1	200×32×51	99BA 60 K 9 V C40	1

Materialul rectificat	otel (ci.11)	otel (<55HRC)	otel (<67HRC)	otel inoxidabil	metal dur,SiC	fonta	piatra	metale neteroaze	aliaj de titan	plastic, sticlă laminată
Recomandare	■	■	□	■						

D x T x H

electrocorindon artificial roz deschis, liant **ceramic**

360313	1	175×6×20									98A 60 K 9 V C40	1
34424106	1	175×6×20	PENTRU PATINE								98A 60 K 9 V 03 C40	1
418880	1	175×10×20									98A 60 K 9 V C40	1
418900	1	175×16×20									98A 60 K 9 V C40	1
418906	1	175×20×20									98A 60 K 9 V C40	1
418909	1	175×20×20									98A 80 K 9 V C40	1
418917	1	175×20×32									98A 60 K 9 V C40	1
419058	1	200×10×51									98A 60 J 9 V C40	1
419059	1	200×10×51									98A 60 K 9 V C40	1
34448492	1	200×10×51	PENTRU PATINE								98A 60 K 9 V 03 C40	1
419086	1	200×16×51									98A 60 K 9 V C40	1
419097	1	200×20×20									98A 80 K 9 V C40	1
419104	1	200×20×32									98A 46 K 9 V C40	1
419117	1	200×20×51									98A 40 J 9 V C40	1
419125	1	200×20×51									98A 60 K 9 V C40	1
419132	1	200×20×51									98A 80 J 9 V C40	1
419191	1	200×25×51									98A 60 K 9 V C40	1
419198	1	200×25×51									98A 80 K 9 V C40	1

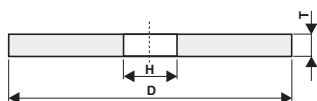
 Forma **1**
D × T × H

Cod produs	Forma	Mărimea	Specificația								Cantitatea min. comandată	
<i>Materialul rectificat</i>		otel (cl.11)	otel (<55HRC)	otel (<67HRC)	otel inoxidabil	metal dur,SiC	fonta	piatra	metale neferoase	aliaj de titan	plastic, sticlă laminată	
<i>Recomandare</i>		■	□	■	■							
		D × T × H					electrocorindon artificial roz deschis, liant ceramic					
419286	1	175×20×20		98RA 40 K 9 V C40								1
419296	1	200×10×32		98RA 46 K 9 V C40								1
419305	1	200×20×32		98RA 60 K 9 V C40								1
<i>Materialul rectificat</i>		otel (cl.11)	otel (<55HRC)	otel (<67HRC)	otel inoxidabil	metal dur,SiC	fonta	piatra	metale neferoase	aliaj de titan	plastic, sticlă laminată	
<i>Recomandare</i>		■	□									
		D × T × H					electrocorindon artificial cafeniu , liant ceramic					
419337	1	175×20×20		96A 24 Q 4 V C40								1
419341	1	175×20×20		96A 46 N 7 V C40								1
419344	1	175×20×20		96A 60 N 7 V C40								1
419361 NOU	1	175×20×32		96A 60 N 6 V C40								1
419356	1	175×20×32		96A 36 M 8 V C40								1
34242349	1	200×8×32		96A 60 M 8 V C40								1
419488	1	200×10×32		96A 60 M 8 V C40								1
34242350	1	200×12×32		96A 60 M 8 V C40								1
419544	1	200×20×32		96A 36 P 5 V C40								1
419549	1	200×20×32		96A 46 O 6 V C40								1
419552	1	200×20×32		96A 60 L 9 V C40								1
419559	1	200×20×32		96A 80 M 8 V C40								1
419642	1	200×25×32		96A 60 K 9 V C40								1
419739	1	200×40×20		96A 100 H 10 V C40								1

414 – Corpuri abrazive cilindrice plane 200 < D < 350 mm

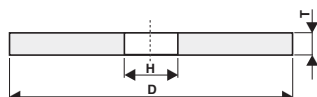

Forma

1

D x T x H

Material		Alu	Oțeluri nealiate și slab aliate		Oțeluri înalt aliate		HSS (Rapid)	INOX	Carburi Metalice (vidia)	Ceramă Industrială	Fontă	Rectificare uscată	Rectificare umedă
Tyrolit	Competiție		Necălit	Călit	Necălit	Călit							
48C	21C/90C/37C	○				○	○	○	○		●	●	●
49C	22C/10C/39C	○				○	○	○	○		●	●	●
99BA/99A	33A/22A/38A		●	○	○		○			○	○	○	●
98A	66A/40A/86A		●	●	○	○	●				○	○	●
98RA	77A/60A/25A		●	●	○	○		●			○	○	●
96A	11A/10A/A		●								○	○	●

ATENȚIE

Specificația, structura și duritatea pietrelor de catalog, Tyrolit, NU corespund, cu structura și duritatea pietrelor comercializate pe piața autohtonă după standardele interne, specifice țării. Corepondența dintre simbolizările Tyrolit și competitori se regăsește în pictogramele de mai jos. Valabil pentru pietre ceramice.

Duritate	Catalog TYROLIT	H	I	J	K	L	M	Structură	Catalog TYROLIT	8	9
	Standard pentru România	I	J	K	L	M	N		Standard pentru România	5	6

Cod produs	Forma	Mărimea		Specificația						Cantitatea min. comandată		
Materialul rectificat	otel (cl.11)	otel (<55HRC)	otel (<67HRC)	otel inoxidabil	metal dur,SiC	fonta	piatra	metale neteroase	aliaj de titan	plastic, sticlă laminată		
Recomandare						■	■	■				
		D x T x H		carbură neagră de Si, liant ceramic								
419870	1	250x25x32		48C 60 K 9 V C40								1
536538	1	250x32x32		48C 46 K 9 V C40								1
419878	1	250x32x32		48C 60 K 9 V C40								1
419880	1	250x32x76		48C 36 O 6 V C40								1
419918	1	300x40x76		48C 24 P 5 V C40								1

Materialul rectificat	otel (cl.11)	otel (<55HRC)	otel (<67HRC)	otel inoxidabil	metal dur,SiC	fonta	piatra	metale neteroase	aliaj de titan	plastic, sticlă laminată		
Recomandare				■	■	■	■	■	■	■		
		D x T x H		carbură verde de Si, liant ceramic								
420041	1	250x25x76		49C 60 K 9 V C40								1
420046	1	250x25x76		49C 80 K 9 V C40								1
420048	1	250x25x76		49C 100 J 10 V C40								1
558157	1	250x32x32		49C 46 K 9V C40								1
558158	1	250x32x32		49C 46 L 8V C40								1
420074	1	250x32x32		49C 80 K 9 V C40								1
420086	1	250x32x76		49C 40 J 9 V C40								1
420093	1	250x32x76		49C 80 J 9 V C40								1
558168	1	300x32x32		49C 46 K 9V C40								1
558169	1	300x32x32		49C 46 L 8V C40								1
420160	1	300x32x32		49C 60 K 9 V 40								1

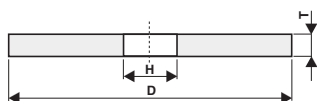
 Forma **1**
D x T x H

Cod produs	Forma	Mărimea	Specificația	Cantitatea min. comandată
420161	1	300x32x32	49C 60 L 9 V 40	1
420163	1	300x32x32	49C 80 K 9 V C40	1
420168	1	300x32x76	49C 36 K 8 V C40	1
420174	1	300x32x76	49C 60 K 9 V C40	1
420175	1	300x32x76	49C 80 K 9 V C40	1

Materialul rectificat	otel (cl.11)	otel (<57HRC)	otel (<67HRC)	otel inoxidabil	metal dur.SiC	fonta	piatra	metale neferoase	aliaj de titan	plastic, sticlă laminată
Recomandare	■	□								

D x T x H		electrocorindon artificial alb , liant ceramic
420354	1 250x8x32	99BA 60 K 9 V C40 1
420372	1 250x10x32	99BA 60 K 9 V C40 1
420402	1 250x12x32	99BA 60 K 9 V C40 1
420413	1 250x13x32	99BA 60 K 9 V C40 1
420456	1 250x20x76	99BA 40 J 9 V C40 1
420460	1 250x20x76	99BA 46 J 9 V C40 1
420469	1 250x20x76	99BA 60 L 9 V C40 1
420494	1 250x25x32	99BA 60 K 9 V C40 1
420514	1 250x25x76	99BA 40 L 8 V C40 1
420522	1 250x25x76	99BA 46 L 8 V C40 1
420524	1 250x25x76	99BA 60 J 9 V C40 1
483647	1 250x25x76,2	99BA 60 J 9 V 4C0 1
420527	1 250x25x76	99BA 60 L 9 V C40 1
420529	1 250x25x76	99A 60 M 8 V C40 1
420535	1 250x25x76	99BA 80 K 9 V C40 1
558162	1 250x32x32	99BA 46 K 9 V C40 1
558163	1 250x32x32	99BA 46 L 8 V C40 1
420589	1 250x32x76	99A 24 P 5 V C40 1
420591	1 250x32x76	99A 36 O 6 V C40 1
420603	1 250x32x76	99BA 46 L 8 V C40 1
420605	1 250x32x76	99A 46 M 8 V C40 1
420609	1 250x32x76	99BA 60 K 9 V C40 1
420610	1 250x32x76	99BA 60 L 9 V C40 1
420614	1 250x32x76	99A 60 M 8 V C40 1
420752	1 300x25x76	99BA 80 M 8 V C40 1
558173	1 300x32x32	99BA 46 K 9 V C40 1
558174	1 300x32x32	99BA 46 L 8 V C40 1
670757	1 300x32x32	99BA 46 L 10 VY C40 1
420796	1 300x32x32	99A 60 M 8 V C40 1
420797	1 300x32x76	99A 22 P 5 V C40 1
420799	1 300x32x76	99A 40 N 6 V C40 1
420805	1 300x32x76	99BA 60 K 9 V C40 1
420809	1 300x32x76	99A 60 M 8 V C40 1
420843	1 300x40x76	99A 20 P 5 V C40 1

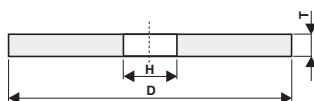

Forma **1**
D x T x H

Cod produs	Forma	Mărimea	Specificația	Cantitatea min. comandată
▶▶ 420855	1	300×40×76	99A 46 M 8 V C40	1
420939	1	300×50×127	99BA 60 K 9 V C40	1

Materialul rectificat	otel (cl.11)	otel (<55HRC)	otel (<67HRC)	otel inoxidabil	metal dur,SiC	fonta	piatra	metale neferoase	aliaj de titan	plastic, sticlă laminată
Recomandare	<input type="checkbox"/>	<input checked="" type="checkbox"/>	<input type="checkbox"/>	<input checked="" type="checkbox"/>	<input type="checkbox"/>	<input type="checkbox"/>	<input type="checkbox"/>	<input type="checkbox"/>	<input type="checkbox"/>	<input type="checkbox"/>

D x T x H electrocorindon artificial roz deschis, liant ceramic

421058	1	250×10×76	98A 60 K 9 V C40	1
421080	1	250×16×76	98A 60 J 9 V C40	1
421099	1	250×20×76	98A 60 J 9 V C40	1
421100	1	250×20×76	98A 60 K 9 V C40	1
34162642	1	250×20×76,2	98A 60 K 9 V C40	1
421135	1	250×25×76	98A 40 K 9 V C40	1
421142	1	250×25×76	98A 46 J 9 V C40	1
421143	1	250×25×76	98A 46 K 9 V C40	1
421145	1	250×25×76	98A 60 J 9 V C40	1
421146	1	250×25×76	98A 60 K 9 V C40	1
421168	1	250×32×32	98A 80 K 9 V C40	1
421185	1	250×32×76	98A 46 K 9 V C40	1
421188	1	250×32×76	98A 60 K 9 V C40	1
421213	1	250×40×76	98A 46 J 9 V C40	1
421356	1	300×40×76	98A 80 K 9 V C40	1

Materialul rectificat	otel (cl.11)	otel (<55HRC)	otel (<67HRC)	otel inoxidabil	metal dur,SiC	fonta	piatra	metale neferoase	aliaj de titan	plastic, sticlă laminată
Recomandare	<input type="checkbox"/>	<input checked="" type="checkbox"/>	<input type="checkbox"/>	<input checked="" type="checkbox"/>	<input type="checkbox"/>	<input type="checkbox"/>	<input type="checkbox"/>	<input type="checkbox"/>	<input type="checkbox"/>	<input type="checkbox"/>

D x T x H electrocorindon artificial roz deschis, liant ceramic

421423	1	250×25×76	98RA 46 K 9 V C40	1
421424	1	250×25×76	98RA 60 J 9 V C40	1
421429	1	250×32×76	98RA 46 K 9 V C40	1

Materialul rectificat	otel (cl.11)	otel (<55HRC)	otel (<67HRC)	otel inoxidabil	metal dur,SiC	fonta	piatra	metale neferoase	aliaj de titan	plastic, sticlă laminată
Recomandare	<input checked="" type="checkbox"/>	<input type="checkbox"/>	<input type="checkbox"/>	<input type="checkbox"/>	<input type="checkbox"/>	<input type="checkbox"/>	<input type="checkbox"/>	<input type="checkbox"/>	<input type="checkbox"/>	<input type="checkbox"/>

D x T x H electrocorindon artificial cafeniu, liant ceramic

421462	1	250×8×32	96A 60 M 8 V C40	1
34242346	1	250×10×32	96A 60 M 8 V C40	1
34223926	1	250×12×32	96A 60 M 8 V C40	1
421472	1	250×13×32	96A 60 M 8 V C40	1
421536	1	250×25×32	96A 60 K 9 V C40	1
421555	1	250×25×76	96A 46 M 8 V C40	1
421585	1	250×32×32	96A 40 O 6 V C40	1
421590	1	250×32×32	96A 60 N 7 V C40	1
421601	1	250×32×76	96A 24 Q 4 V C40	1
421724	1	300×32×32	96A 40 P 5 V C40	1
421743	1	300×32×76	96A 46 N 7 V C40	1
421824	1	300×40×76	96A 20 P 5 V C40	1

415 – Corpuri abrazive cilindrice plane 350 ≤ D < 500 mm



Material		Alu	Oțeluri nealiate și slab aliate		Oțeluri înalt aliate		HSS (Rapid)	INOX	Carburi Metalice (vidia)	Ceramică Industrială	Fontă	Rectificare uscată	Rectificare umedă
Tyrolit	Competiție		Necălit	Călit	Necălit	Călit							
48C	21C/90C/37C	○				○	○	○	○	○	●	●	●
49C	22C/10C/39C	○				○	○	○	○	○	●	●	●
99BA/99A	33A/22A/38A		●	○	○		○				○	○	○
98A	66A/40A/86A		●	●	○	○	●					○	●
98RA	77A/60A/25A		●	●	●	○		●				○	●
96A	11A/10A/A		●									○	●

ATENȚIE

Specificația, structura și duritatea pietrelor de catalog, Tyrolit, NU corespund, cu structura și duritatea pietrelor comercializate pe piața autohtonă după standardele interne, specifice țării. Corepondența dintre simbolizările Tyrolit și competitori se regăsește în pictogramele de mai jos. Valabil pentru pietre ceramice.

Duritate	Catalog TYROLIT	H	I	J	K	L	M	Structură	Catalog TYROLIT	8	9
	Standard pentru România	I	J	K	L	M	N		Standard pentru România	5	6

Cod produs	Forma	Mărimea			Specificația					Cantitatea min. comandată	
<i>Materialul rectificat</i>		otel (d.11)	otel (<55HRC)	otel (<67HRC)	otel inoxidabil	metal dur.SiC	fonta	piatra	metale neferoase	aliaj de titan	plastic, sticlă laminată
<i>Recomandare</i>							■	■	■		
		D × T × H					carbură neagră de Si, liant ceramic				
422022	1	350×63×127			48C 24 P 4 V C40					1	
422038	1	400×50×127			48C 20 P 5 V C40					1	
422044	1	400×50×127			48C 24 N 7 V C40					1	

Cod produs	Forma	Mărimea			Specificația					Cantitatea min. comandată	
<i>Materialul rectificat</i>		otel (d.11)	otel (<55HRC)	otel (<67HRC)	otel inoxidabil	metal dur.SiC	fonta	piatra	metale neferoase	aliaj de titan	plastic, sticlă laminată
<i>Recomandare</i>					□	■	■	■	■	□	
		D × T × H					carbură verde de Si, liant ceramic				
422099	1	350×32×127			49C 60 K 9 V C40					1	
422136	1	350×50×127			49C 46 K 9 V C40					1	
422141	1	350×50×127			49C 80 K 9 V C40					1	
422217	1	400×50×127			49C 80 K 9 V C40					1	

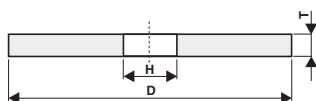
Forma **1****D × T × H**

Cod produs	Forma	Mărimea	Specificația								Cantitatea min. comandată	
<i>Materialul rectificat</i>		otel (cl.11)	otel (<55HRC)	otel (<67HRC)	otel inoxidabil	metal dur,SiC	fonta	piatra	metale neferoase	aliaj de titan	plastic, sticlă laminată	
<i>Recomandare</i>		■	■									
		D × T × H		<i>electrocorindon artificial alb, liant ceramic</i>								
422300	1	350×20×127		99BA 80 K 9 V C40								1
422338	1	350×32×127		99BA 60 K 9 V C40								1
360521	1	350×40×127		99BA 60 K 9 V C40								1
422409	1	350×40×127		99A 60 M 8 V C40								1
422411	1	350×40×127		99BA 80 K 9 V C40								1
422429	1	350×50×51		99A 22 N 6 V C40								1
422439	1	350×50×127		99A 22 N 6 V C40								1
422441	1	350×50×127		99A 40 M 7 V C40								1
422448	1	350×50×127		99BA 60 K 9 V C40								1
422453	1	350×50×127		99A 60 M 8 V C40								1
422465	1	350×63×127		99A 24 P 4 V C40								1
422468	1	350×63×127		99A 40 M 6 V C40								1
422472	1	350×63×127		99A 46 N 7 V C40								1
422482	1	350×63×127		99BA 60 L 9 V C40								1
422484	1	350×63×127		99A 60 M 8 V C40								1
422606	1	400×40×127		99A 24 Q 4 V C40								1
422611	1	400×40×127		99BA 46 K 9 V C40								1
422618	1	400×40×127		99BA 60 J 9 V C40								1
422657	1	400×50×51		99A 40 M 8 V C40								1
422666	1	400×50×127		99A 20 P 5 V C40								1
422668	1	400×50×127		99A 24 N 6 V C40								1
422669	1	400×50×127		99A 24 Q 4 V C40								1
422670	1	400×50×127		99A 40 M 7 V C40								1
422675	1	400×50×127		99BA 46 K 9 V C40								1
422678	1	400×50×127		99A 46 N 7 V C40								1
422696	1	400×50×127		99BA 80 K 9 V C40								1
422702	1	400×50×203		99A 40 O 6 V C40								1
436274	1	400×63×127		99A 24 O 6 V C40								1
422727	1	400×63×127		99BA 60 K 9 V C40								1
422787	1	400×200×203		99BA 80 K 9 V C40								1

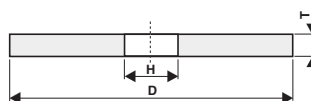
 Forma **1**
D x T x H

Cod produs	Forma	Mărimea					Specificația				Cantitatea min. comandată	
<i>Materialul rectificat</i>		otel (cl.11)	otel (<55HRC)	otel (<67HRC)	otel inoxidabil	metal dur,SiC	fonta	piatra	metale neferoase	aliaj de titan	plastic, sticlă laminată	
<i>Recomandare</i>		■	■	■	■							
		D x T x H					<i>electrocorindon artificial roz deschis, liant ceramic</i>					
422901	1	350x32x127					98A 80 K 9 V C40					1
422909	1	350x40x127					98A 40 J 9 V C40					1
422926	1	350x50x127					98A 46 K 9 V C40					1
422927	1	350x50x127					98A 60 K 9 V C40					1
422934	1	350x63x127					98A 46 J 9 V C40					1
422937	1	350x63x127					98A 60 K 9 V C40					1
422983	1	400x40x127					98A 80 J 9 V C40					1
748103	1	400x50x127					98A 46 J 9 V C40					1
423008	1	400x50x127					98A 60 K 9 V C40					1
<i>Materialul rectificat</i>		otel (cl.11)	otel (<55HRC)	otel (<67HRC)	otel inoxidabil	metal dur,SiC	fonta	piatra	metale neferoase	aliaj de titan	plastic, sticlă laminată	
<i>Recomandare</i>		■	■									
		D x T x H					<i>electrocorindon artificial cafeniu, liant ceramic</i>					
423126	1	350x40x127					96A 46 N 7 V C40					1
423229	1	400x50x127					96A 22 O 6 V C40					1
423254	1	400x63x127					96A 24 O 6 V C40					1

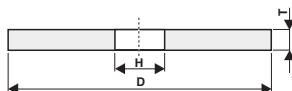

416 – Corpuri abrazive cilindrice plane 500 ≤ D < 1000 mm

Forma **1****D × T × H**

Material		Alu	Oțeluri nealiate și slab aliate		Oțeluri înalt aliate		HSS (Rapid)	INOX	Carburi Metalice (vidia)	Ceramică Industrială	Fontă	Rectificare uscată	Rectificare umedă
Tyrolit	Competiție		Necălit	Călit	Necălit	Călit							
48C	21C/90C/37C	○			○	○	○	○	○	●	●	●	
49C	22C/10C/39C	○			○	○	○	●	○	●	●	●	
99BA/99A	33A/22A/38A		●	○	○	○				○	○	●	
98A	66A/40A/86A		●	●	○	○	●				○	●	
98RA	77A/60A/25A		●	●	●	○		●			○	●	
96A	11A/10A/A		●								○	●	

ATENȚIE

Specificația, structura și duritatea pietrelor de catalog, Tyrolit, NU corespund, cu structura și duritatea pietrelor comercializate pe piața autohtonă după standardele interne, specifice țării. Corepondența dintre simbolizările Tyrolit și competitori se regăsește în pictogramele de mai jos. Valabil pentru pietre ceramice.

Duritate	Catalog TYROLIT	H	I	J	K	L	M	Structură	Catalog TYROLIT	8	9
	Standard pentru România	I	J	K	L	M	N		Standard pentru România	5	6

Cod produs	Forma	Mărimea		Specificația						Cantitatea min. comandată	
<i>Materialul rectificat</i>		otel (cl.11)	otel (<55HRC)	otel (<67HRC)	otel inoxidabil	metal dur;SiC	fonta	piatra	metale neferoase	aliaj de titan	plastic, sticlă laminată
<i>Recomandare</i>					■	■	■	■	■	■	
		D × T × H		carbură neagră de Si, liant ceramic							
423358	1	500×50×203		48C 60 K 9 V C40						1	
423373	1	500×80×203		48C 60 K 9 V C40						1	
<i>Materialul rectificat</i>		otel (cl.11)	otel (<55HRC)	otel (<67HRC)	otel inoxidabil	metal dur;SiC	fonta	piatra	metale neferoase	aliaj de titan	plastic, sticlă laminată
<i>Recomandare</i>					■	■	■	■	■	■	
		D × T × H		carbură verde de Si, liant ceramic							
423438	1	500×63×203		49C 40 L 8 V C40						1	

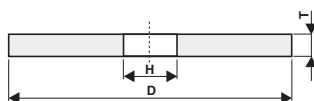
 Forma **1**
D × T × H

Cod produs	Forma	Mărimea		Specificația							Cantitatea min. comandată
<i>Materialul rectificat</i>		otel (d.11)	otel (<55HRC)	otel (<67HRC)	otel inoxidabil	metal dur,SiC	fonta	piatra	metale neferoase	aliaj de titan	plastic, sticlă laminată
<i>Recomandare</i>		■	□								
		D × T × H		<i>electrocorindon artificial alb, liant ceramic</i>							
423587	1	500×50×203		99BA 60 K 9 V C40							1
423575	1	500×50×203,2		99BA 60 K 9 V C40							1
423623	1	500×63×203		99BA 46 K 9 V C40							1
423665	1	500×80×203		De asemenea în grupul 471 – se poate folosi până la 50 m.s ⁻¹ (pag 50)							1
423673	1	500×80×203		99BA 60 K 9 V 50							1
423724	1	500×150×305		99BA 80 K 9 V 50							1
423745	1	500×200×305		99A 60 M 8 V C40							1
423825	1	600×63×305		99BA 60 K 9 V C40							1
423852	1	600×80×305		99BA 60 L 9 V C40							1
423852	1	600×80×305		99BA 60 K 9 V C40							1
<i>Materialul rectificat</i>		otel (d.11)	otel (<55HRC)	otel (<67HRC)	otel inoxidabil	metal dur,SiC	fonta	piatra	metale neferoase	aliaj de titan	plastic, sticlă laminată
<i>Recomandare</i>		□	■	□	■						
		D × T × H		<i>electrocorindon artificial roz deschis, liant ceramic</i>							
424197	1	500×80×203		98A 60 K 9 V C40							1
424231	1	500×200×305		98A 60 M 8 V C40							1
424234	1	500×200×305		98A 80 K 9 V C40							1
424314	1	750×63×305		98A 46 K 8 V C40							1
<i>Materialul rectificat</i>		otel (d.11)	otel (<55HRC)	otel (<67HRC)	otel inoxidabil	metal dur,SiC	fonta	piatra	metale neferoase	aliaj de titan	plastic, sticlă laminată
<i>Recomandare</i>		■	□								
		D × T × H		<i>electrocorindon artificial cafeniu, liant ceramic</i>							
424409	1	500×50×203		96A 22 P 5 V C40							1

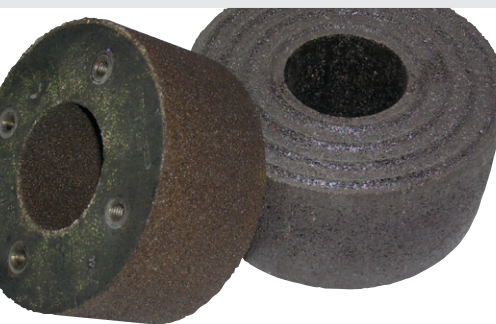

424 – Corpuri abrazive cu liant bachelitic cu piuliță de fixare

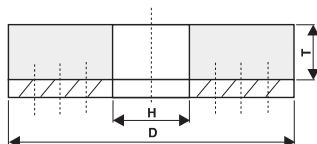

Forma **36**

$D \times T \times H$

Cod produs	Forma	Mărimea	Specificația							Cantitea min. comandată
Materialul rectificat		otel (cl.11) otel (<55HRC) otel (<67HRC)	otel inoxidabil	metal dur,SiC	fonta	piatra	metale neferoase	aliaj de titan	plastic, sticlă laminată	
Recomandare		■ ■								
		$D \times T \times H$		electrocorindon artificial brun , liant bachelitic						
437451	36	125×63×55 CU 4 PIULIȚE M8		96A 20 Q 5 B C40			1			
437453	36	150×73×56,5 CU 4 PIULIȚE M8		96A 16 Q 4 B C50			1			

432 – Corpuri abrazive cilindrice plane de polizare cu structură specială

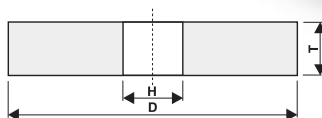
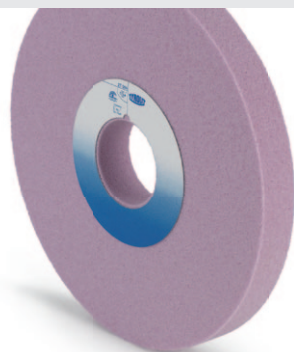

Forma **1**
D × T × H

Cod produs	Forma	Mărimea		Specificația							Cantitatea min. comandată
<i>Materialul rectificat</i>		otel (cl.11)	otel (<55HRC)	otel (<67HRC)	otel inoxidabil	metal dur,SiC	fonta	piatra	metale neferoase	aliaj de titan	plastic, sticlă laminată
<i>Recomandare</i>					■	■	■	■	■	■	■
		D × T × H		<i>carbură verde de Si, liant ceramic</i>							
443946	1	150×25×32		49C 46 I/J 12 V C35							1
424981	1	250×25×76		49C 24 J 12 V C35							1
<i>Materialul rectificat</i>		otel (cl.11)	otel (<55HRC)	otel (<67HRC)	otel inoxidabil	metal dur,SiC	fonta	piatra	metale neferoase	aliaj de titan	plastic, sticlă laminată
<i>Recomandare</i>		■	■				■		■		
		D × T × H		<i>electrocorindon artificial alb, liant ceramic</i>							
425059	1	200×20×51		99A 60 K 12 V C40							1
425075	1	250×25×76		99A 46 J 13 V C40							1
425078	1	250×25×76		99A 60 J 12 V C40							1
<i>Materialul rectificat</i>		otel (cl.11)	otel (<55HRC)	otel (<67HRC)	otel inoxidabil	metal dur,SiC	fonta	piatra	metale neferoase	aliaj de titan	plastic, sticlă laminată
<i>Recomandare</i>		■	■	■	■						
		D × T × H		<i>electrocorindon artificial roz deschis, liant ceramic</i>							
425267	1	250×25×76		98A 46J 13V C40							1

441 – Corpuri abrazive inelare

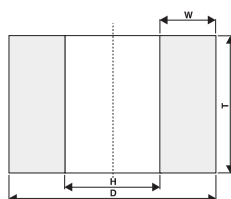
Forma **2** $D \times T - W$

Material		Alu	Oțeluri nealiate și slab aliate		Oțeluri înalt aliate		HSS (Rapid)	INOX	Carburi Metalice (vidia)	Ceramică Industrială	Fontă	Rectificare uscată	Rectificare umedă
Tyrolit	Competiție		Necălit	Călit	Necălit	Călit							
48C	21C/90C/37C	○			○	○	○	○	○	●	●	●	
49C	22C/10C/39C	○			○	○	○	●	○	●	●	●	
99BA/99A	33A/22A/38A		●	○	○	○				○	○	●	
98A	66A/40A/86A		●	●	○	○	●				○	●	
98RA	77A/60A/25A		●	●	●	○		●			○	●	
96A	11A/10A/A		●								○	●	

ATENȚIE

Specificația, structura și duritatea pietrelor de catalog, Tyrolit, NU corespund, cu structura și duritatea pietrelor comercializate pe piața autohtonă după standardele interne, specifice țării. Coreponența dintre simbolizările Tyrolit și competitori se regăsește în pictogramele de mai jos. Valabil pentru pietre ceramice.

Duritate	Catalog TYROLIT	H	I	J	K	L	M	Structură	Catalog TYROLIT	8	9
	Standard pentru România	I	J	K	L	M	N		Standard pentru România	5	6

Cod produs	Forma	Mărimea		Specificația						Cantitatea min. comandată		
Materialul rectificat		otel (cl.11)	otel (<55HRC)	otel (<67HRC)	otel inoxidabil	metal dur;SiC	fonta	piatra	metale neferoase	aliaj de titan	plastic, sticlă laminată	
Recomandare					■	■	■					
		$D \times T - W$						carbură neagră de Si, liant ceramic				
425491	2	350x100 - 40		48C 40 L 8 V C32						1		
425493	2	350x100 - 40		48C 46 J 9 V C32						1		

451 – Discuri de tăiere și ascuțire

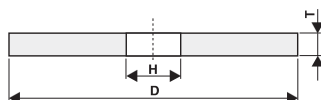
 Forma **41**
D × T × H

Cod produs	Forma	Mărimea										Specificația	Cantitatea min. comandată		
<i>Materialul rectificat</i>		otel (cl.11)	otel (<55HRC)	otel (<67HRC)	otel inoxidabil	metal dur,SiC	fonta	piatra	metale neferoase	aliaj de titan	plastic, sticlă laminată				
<i>Recomandare</i>				<input type="checkbox"/>	<input type="checkbox"/>	<input type="checkbox"/>	<input type="checkbox"/>	<input type="checkbox"/>	<input type="checkbox"/>	<input type="checkbox"/>	<input type="checkbox"/>				
		D × T × H										carbură neagră de Si, liant bachelitic			
425657	41	125×1×20												48C 80 O 3 B C80	1
425670	41	150×1×20												48C 100 R 3 B C80	1
425673	41	150×1,6×20												48C 46 O 3 B C80	1
<i>Materialul rectificat</i>		otel (cl.11)	otel (<55HRC)	otel (<67HRC)	otel inoxidabil	metal dur,SiC	fonta	piatra	metale neferoase	aliaj de titan	plastic, sticlă laminată				
<i>Recomandare</i>		<input checked="" type="checkbox"/>	<input checked="" type="checkbox"/>	<input type="checkbox"/>	<input type="checkbox"/>	<input type="checkbox"/>	<input type="checkbox"/>	<input type="checkbox"/>	<input type="checkbox"/>	<input type="checkbox"/>	<input type="checkbox"/>				
		D × T × H										electrocorindon artificial brun , liant bachelitic artificial			
425781	41	100×1×20												96A 80 O 3 B C80	1
425784	41	100×1,3×20												96A 60 O 3 B C80	1
425790	41	100×1,6×20												96A 46 O 3 B C80	1
425804	41	125×1×20												96A 80 O 3 B C80	1
425809	41	125×1,3×20												96A 60 O 3 B C80	1
425811	41	125×1,6×20												96A 46 O 3 B C80	1
425831	41	150×0,8×20												96A 80 O 3 B C80	1
436310	41	150×1×20												96A 80 N 4 B C80	1
425837	41	150×1×20												96A 100 O 3 B C80	1
425839	41	150×1,3×20												96A 60 O 3 B C80	1
425842	41	150×1,6×20												96A 46 O 3 B C80	1
425843	41	150×1,6×20												96A 100 O 3 B C80	1
425844	41	150×2×20												96A 40 O 3 B C80	1
425854	41	150×3,2×20												96A 60 O 3 B C80	1
425897	41	200×1,6×32												96A 46 O 3 B C80	1
425900	41	200×1,6×32												96A 80 O 3 B C80	1
425904	41	200×2×32												96A 40 O 3 B C80	1
425905	41	200×2×32												96A 80 N 3 B C80	1
425935	41	250×2×32												96A 40 O 3 B C80	1

471 – Corpuri abrazive cilindrice plane cu viteză periferică de până la 50 m.s⁻¹

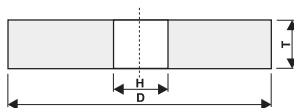
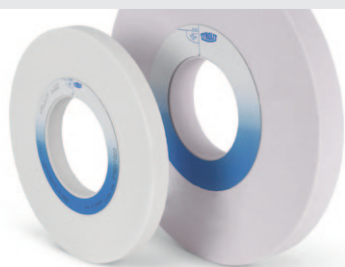

Forma

1

D × T × H

Material		Alu	Oțeluri nealiat și slab aliate		Oțeluri înalt aliate		HSS (Rapid)	INOX	Carburi Metalice (vidia)	Ceramică Industrială	Fontă	Rectificare uscată	Rectificare umedă
Tyrolit	Competiție		Necălit	Călit	Necălit	Călit							
48C	21C/90C/37C	○			○	○	○	○	○		●	●	●
49C	22C/10C/39C	○			○	○	○	○	○		●	●	●
99BA/99A	33A/22A/38A		●	○	○		○				○	○	●
98A	66A/40A/86A		●	●	○	○	●					○	●
98RA	77A/60A/25A		●	●	●	○		●				○	●
96A	11A/10A/A		●									○	●

ATENȚIE

Specificația, structura și duritatea pietrelor de catalog, Tyrolit, NU corespund, cu structura și duritatea pietrelor comercializate pe piața autohtonă după standardele interne, specifice țării. Corepondența dintre simbolizarea Tyrolit și competitori se regăsește în pictogramele de mai jos. Valabil pentru pietre ceramice.

Duritate	Catalog TYROLIT	H	I	J	K	L	M	Structură	Catalog TYROLIT	8	9
	Standard pentru România	I	J	K	L	M	N		Standard pentru România	5	6

Cod produs	Forma	Mărimea		Specificația						Cantitatea min. comandată		
Materialul rectificat		otel (cl.11)	otel (<55HRC)	otel (<67HRC)	otel inoxidabil	metal dur,SiC	fonta	piatra	metale neferoase	aliaj de titan	plastic, sticlă laminată	
Recomandare		■	□									
		D × T × H						electrocorindon artificial alb , liant ceramic				
423665	1	500×80×203		99BA 60 K 9 V C50						1		
426382	1	500×80×203,2		99BA 60 K 9 V C50						1		
423673	1	500×80×203		99BA 80 K 9 V C50						1		

Cod produs	Forma	Mărimea		Specificația						Cantitatea min. comandată		
Materialul rectificat		otel (cl.11)	otel (<55HRC)	otel (<67HRC)	otel inoxidabil	metal dur,SiC	fonta	piatra	metale neferoase	aliaj de titan	plastic, sticlă laminată	
Recomandare		■	□									
		D × T × H						electrocorindon artificial brun , liant bachelitic artificial				
426856	1	125×20×20		96A 20 Q 2 B C63						1		
426869	1	150×20×20		96A 20 Q 2 B C63						1		
746223	1	150×20×20		96A 24 P 4 B C63						1		
426877	1	150×25×20		96A 20 Q 2 B C63						1		
426894	1	250×20×32		96A 22 Q 2 B C63						1		
426934	1	400×50×150		96A 12 Q 2 B C63						1		
426948	1	500×50×150		96A 20 O 4 B C63						1		
558586	1	500×50×203,2		96A 12 O 4 B C63						1		
426949	1	500×63×203		96A 12 O 4 B C63						1		
426976	1	750×80×305		96A 12 Q 2 B C63						1		

De asemenea în grupul 472 – se poate folosi până la 63 m.s⁻¹ (pag 51)

472 – Corpuri abrazive cilindrice plane cu viteza periferică de până la 63 m.s⁻¹

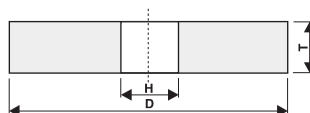

Forma **1**
D x T x H

Cod produs	Forma	Mărimea	Specificația							Cantitatea min. comandată
<i>Materialul rectificat</i>		otel (cl.11) otel (<55HRC) otel (<67HRC) otel inoxidabil metal dur,SiC	fonta	piatra	metale neferoase	aliaj de titan	plastic, sticlă laminată			
<i>Recomandare</i>		■ □								
		D x T x H	<i>electrocorindon artificial brun, liant bachelitic artificial</i>							
427386	1	80x20x20								1
436343	1	100x20x20								1
436349	1	100x20x20								1
436352	1	100x25x20								1
436361	1	100x32x20								1
426856	1	125x20x20								1
426869	1	150x20x20								1
746223	1	150x20x20								1
426877	1	150x25x20								1
426894	1	250x20x32								1
426934	1	400x50x150								1
426948	1	500x50x150								1
558586	1	500x50x203,2								1
426949	1	500x63x203								1



476 – Corpuri abrazive cilindrice plane armate cu fibră de sticlă, cu viteză de până la 80 m.s⁻¹

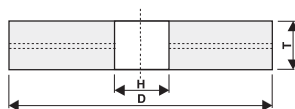

Forma **1**

D × T × H

Cod produs	Forma	Mărimea	Specificația							Cantitatea min. comandată		
Materialul rectificat		otel (cl.11) oțel (<55HRC) oțel (<67HRC)	otel inoxidabil	metal dur,SiC	fonta	piatra	metale neferoase	aliaj de titan	plastic, sticlă laminată			
Recomandare		■ □			■							
		D × T × H		electrocorindon artificial semifiabil, liant bachelitic artificial								
442502	1	125×20×22,2								97PA 22 P 3 BF C 80	1	

482 – Corpuri abrazive cilindrice plane pentru rectificări

484 – Corpuri abrazive cilindrice plane pentru rectificări cu degajări simetrice

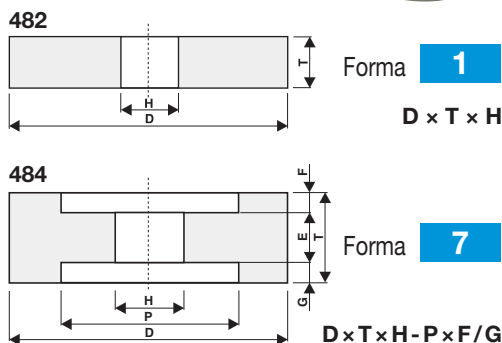

Cod produs	Forma	Mărimea	Specificația	Cantitatea min. comandată
------------	-------	---------	--------------	---------------------------

482 Corpuri abrazive cilindrice plane pentru rectificări

Materialul rectificat	otel (d.11)	otel (<55HRC)	otel (<67HRC)	otel inoxidabil	metal dur,SiC	fonta	piatra	metale neferoase	alaj de titan	plastic, sticlă laminată
Recomandare	D x T x H						electrocorindon artificial cafeniu , liant elastic			
34380842	1	350x200x203 -2 BUCĂȚI			CRA 120 - BR 60		1			

484 Corpuri abrazive cilindrice plane pentru rectificări cu degajări simetrice

Materialul rectificat	otel (d.11)	otel (<55HRC)	otel (<67HRC)	otel inoxidabil	metal dur,SiC	fonta	piatra	metale neferoase	alaj de titan	plastic, sticlă laminată
Recomandare	D x T x H - P x F/G						electrocorindon artificial cafeniu , liant elastic			
34380843	7	200x80x76 - 120x10/10			CRA 120 - BR 60		1			
34355077	7	250x100x127 - 190x12/12			CRA 120 - BR 60		1			
34374117	7	300x100x127 - 190x12/12			CRA 120 - BR 60		1			
34374617	7	300x150x127 - 190x38/38			CRA 120 - BR 60		1			
34374116	7	300x200x127 - 190x62/38 -2 BUCĂȚI			CRA 120 - BR 60		1			



511 – Corpuri abrazive cu degajare

512 – Piatră pentru rectificarea suprafeței cu degajare pe o parte

513 – Corpuri abrazive cu degajare cu viteză de până la 50 m.s⁻¹

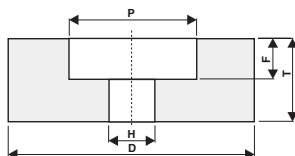

Forma **5**

D × T × H - P × F

Material		Alu	Oțeluri nealiate și slab aliate		Oțeluri înalt aliate		HSS (Rapid)	INOX	Carburi Metalice (vidia)	Ceramică Industrială	Fontă	Rectificare uscată	Rectificare umedă
Tyrolit	Competiție		Necălit	Călit	Necălit	Călit							
48C	21C/90C/37C	○			○	○	○	○	○	○	●	●	●
49C	22C/10C/39C	○			○	○	○	●	○	○	●	●	●
99BA/99A	33A/22A/38A		●	○	○	○	○				○	○	●
98A	66A/40A/86A		●	●	○	○	●					○	●
98RA	77A/60A/25A		●	●	●	○		●				○	●
96A	11A/10A/A		●									○	●

ATENȚIE

Specificația, structura și duritatea pietrelor de catalog, Tyrolit, NU corespund, cu structura și duritatea pietrelor comercializate pe piața autohtonă după standardele interne, specifice țării. Corespondența dintre simbolizările Tyrolit și competitori se regăsește în pictogramele de mai jos. Valabil pentru pietre ceramică.

Duritate	Catalog TYROLIT	H	I	J	K	L	M	Structură	Catalog TYROLIT	8	9
	Standard pentru România	I	J	K	L	M	N		Standard pentru România	5	6

Cod produs	Forma	Mărimea	Specificația	Cantitatea min. comandată
------------	-------	---------	--------------	---------------------------

511 Corpuri abrazive cu degajare

Materialul rectificat	otel (cl.11)	otel (<5HRC)	otel (<67HRC)	otel inoxidabil	metal dur,SiC	fonta	piatra	metale neferoase	aliaj de titan	plastic, sticlă laminată
Recomandare	■	■		□		□				
	D × T × H - P × F					electrocorindon artificial alb , liant ceramic				
427780	5	100×25×20 - 50×10				99BA 60 K 9 V C40				1
427817	5	150×32×32 - 85×16				99BA 60 K 9 V C40				1

Materialul rectificat	otel (cl.11)	otel (<5HRC)	otel (<67HRC)	otel inoxidabil	metal dur,SiC	fonta	piatra	metale neferoase	aliaj de titan	plastic, sticlă laminată
Recomandare	■									
	D × T × H - P × F					electrocorindon artificial cafeniu , liant ceramic				
428122	5	90×20×32 - 60×10				96A 60 N 7 V C40				1

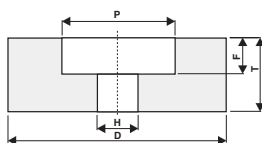

Forma **5**
D x T x H - P x F

Cod produs	Forma	Mărimea	Specificația	Cantitatea min. comandată
------------	-------	---------	--------------	---------------------------

512 Piatră pentru rectificarea suprafeței cu degajare pe o parte

Materialul rectificat	otel (d.11)	otel (<55HRC)	otel (<67HRC)	otel inoxidabil	metal dur,SiC	fonta	piatra	metale neferoase	alaj de titan	plastic, sticlă laminată
Recomandare	■	□		□		□				
D x T x H - P x F							electrocorindon artificial alb , liant ceramic			
34162935	5	350x50x127 - 200x10					99A 46 J 12 V 40			1
34162937	5	400x50x127 - 200x10					99A 46 J 12 V 40			1

Materialul rectificat	otel (d.11)	otel (<55HRC)	otel (<67HRC)	otel inoxidabil	metal dur,SiC	fonta	piatra	metale neferoase	alaj de titan	plastic, sticlă laminată
Recomandare	■	■	□	■						
D x T x H - P x F							electrocorindon artificial roz , liant ceramic			
34162933	5	300x50x127 - 200x10					98A 46 2 I 12 V 40			1
34162936	5	350x50x127 - 200x10					98A 46 2 I 12 V 40			1
34162938	5	400x50x127 - 200x10					98A 46 2 I 12 V 40			1

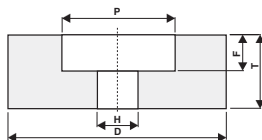

Forma **5**
D x T x H - P x F

Cod produs	Forma	Mărimea	Specificația	Cantitatea min. comandată
------------	-------	---------	--------------	---------------------------

513 Corpuri abrazive cu degajare cu viteză de până la 50 m.s⁻¹

Materialul rectificat	otel (d.11)	otel (<55HRC)	otel (<67HRC)	otel inoxidabil	metal dur,SiC	fonta	piatra	metale neferoase	alaj de titan	plastic, sticlă laminată
Recomandare	■	□				□				
D x T x H - P x F							electrocorindon artificial brun , liant bachelitic artificial			
428293	5	125x25x32 - 70x10					96A 22 Q 4 B C50			1



516 – Piatră pentru rectificarea suprafeței cu flanșă trapezoidală

517 – Piatră pentru rectificarea suprafeței cu degajare și flanșă trapezoidală

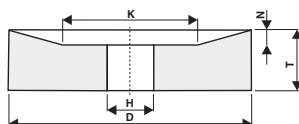
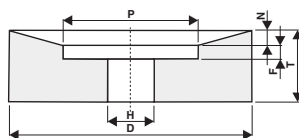
Forma **20****D/K × T/N × H**Forma **23****D × T/N × H - P × F**

Material		Alu	Oțeluri nealiate și slab aliate		Oțeluri înalt aliate		HSS (Rapid)	INOX	Carburi Metalice (vidia)	Ceramică Industrială	Fontă	Rectificare uscată	Rectificare umedă
Tyrolit	Competiție		Necălit	Călit	Necălit	Călit							
48C	21C/90C/37C	○			○	○	○	○	○	●	●	●	
49C	22C/10C/39C	○			○	○	○	●	○	●	●	●	
99BA/99A	33A/22A/38A		●	○	○	○	○			○	○	●	
98A	66A/40A/86A		●	●	○	○	●				○	●	
98RA	77A/60A/25A		●	●	●	○		●			○	●	
96A	11A/10A/A		●								○	●	

ATENȚIE

Specificația, structura și duritatea pietrelor de catalog, Tyrolit, NU corespund, cu structura și duritatea pietrelor comercializate pe piața autohtonă după standardele interne, specifice țării. Coreponența dintre simbolizările Tyrolit și competitori se regăsește în pictogramele de mai jos. Valabil pentru pietre ceramice.

Duritate	Catalog TYROLIT	H	I	J	K	L	M	Structură	Catalog TYROLIT	8	9
	Standard pentru România	I	J	K	L	M	N		Standard pentru România	5	6

Cod produs	Forma	Mărimea	Specificația	Cantitatea min. comandată
------------	-------	---------	--------------	---------------------------

516

Piatră pentru rectificarea suprafeței cu flanșă trapezoidală

Materialul rectificat	otel (cl.11)	otel (<55HRC)	otel (<67HRC)	otel inoxidabil	metal dur,SiC	fonta	piatra	metale neferoase	aliaj de titan	plastic, sticlă laminată
Recomandare	■	■	□	□	■	■	■	■	■	■
D/K × T/N × H						electrocorindon artificial alb , liant ceramic				
34162967	20	450/220×50/10×127				99BA 60 K 9 V 50				1
34162971	20	500/300×60/10×203,2				99BA 60 K 9 V 50				1

Materialul rectificat	otel (cl.11)	otel (<55HRC)	otel (<67HRC)	otel inoxidabil	metal dur,SiC	fonta	piatra	metale neferoase	aliaj de titan	plastic, sticlă laminată
Recomandare	■	■	□	■	■	■	■	■	■	■
D/K × T/N × H						electrocorindon artificial roz , liant ceramic				
34162969	20	450/220×50/10×127				98A 60 J 9 V 50				1
34162973	20	500/300×60/10×203,2				98A 60 J 9 V 50				1

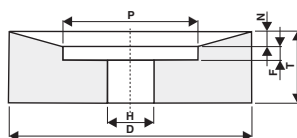
 Forma **23**
D × T/N × H - P × F

Cod produs	Forma	Mărimea	Specificația	Cantitatea min. comandată
------------	-------	---------	--------------	---------------------------

517

Piatră pentru rectificarea suprafeței cu degajare și flanșă trapezoidală

Materialul rectificat	otel (cl.11)	otel (<55HRC)	otel (<67HRC)	otel inoxidabil	metal dur,SiC	fonta	piatra	metale neferoase	aliaj de titan	plastic, sticlă laminată	
Recomandare	■	■	□	□	□	□	□	□	□	□	
	D × T/N × H - P × F						electrocorindon artificial alb , liant ceramic				
428319	23	250×40/4,4×76 - 125×10,6				99BA 60 K 9 V C40				1	
428331	23	350×40/5,2×127 - 200×9,8				99BA 60 L 9 V C40				1	
428341	23	350×63/5,2×127 - 200×14,8				99BA 60 K 9 V C40				1	
428350	23	400×50/7,0×127 - 200×13,0				99BA 60 K 9 V C40				1	
428351	23	400×50/7,0×127 - 200×13,0				99BA 60 L 9 V C40				1	

Materialul rectificat	otel (cl.11)	otel (<55HRC)	otel (<67HRC)	otel inoxidabil	metal dur,SiC	fonta	piatra	metale neferoase	aliaj de titan	plastic, sticlă laminată	
Recomandare	□	■	□	■	□	□	□	□	□	□	
	D × T/N × H - P × F						electrocorindon artificial roz deschis , liant ceramic				
428386	23	350×40/5,2×127 - 200×9,8				98A 60 K 9 V C40				1	

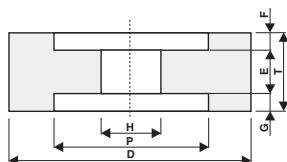

522 – Piatră pentru rectificarea suprafeții cu degajare pe ambele părți

Forma **7****D x T x H - P x F/G**

Cod produs	Forma	Mărimea	Specificația								Cantitatea min. comandată
Materialul rectificat		otel (cl.11)	otel (<55HRC)	otel (<67HRC)	otel inoxidabil	metal dur,SiC	fonta	piatra	metale neferoase	aliaj de titan	plastic, sticlă laminată
Recomandare		■	■	□	■		■				
		D x T x H - P x F/G					electrocorindon artificial alb , liant ceramic				
34162941	7	400x75x127 - 200x10/20				99A 46 J 12 V 40		1			
34162945	7	450x76x203,2 - 280x10/20				99A 46 J 12 V 40		1			
34162947	7	500x100x203,2 - 300x15/15				99A 46 J 12 V 40		1			
34162962	7	600x100x304,8 - 400x15/15				99A 46 J 12V 40		1			
Material		steel (grade11)	steel (<55HRC)	steel (<67HRC)	INOX	carbides	cast iron	stone	nonferrous metals	titanium	PVC
Application		■	■	□	■						
		D x T x H - P x F/G					electrocorindon artificial roz , liant ceramic				
34162944	7	400x75x127 - 200x10/20				98A 46 2 I 12 V 40		1			
34162946	7	450x76x203,2 - 280x10/20				98A 46 2 I 12 V 40		1			

524 – Corpuri abrazive cilindrice plane cu degajări simetrice

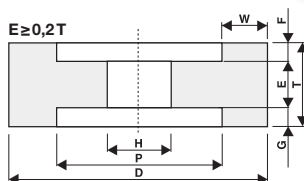

Forma **9**
 $D \times T \times H - W \times E$

Cod produs	Forma	Mărimea	Specificația	Cantitatea min. comandată
------------	-------	---------	--------------	---------------------------

524 Corpuri abrazive cilindrice plane cu degajări simetrice

Materialul rectificat	otel (cl.11)	otel (<55HRC)	otel (<67HRC)	otel inoxidabil	metal dur,SiC	fonta	piatra	metale neleroase	alaj de titan	plastic, sticlă laminată
Recomandare	■	■	□	■	■	□	■	■	■	■
	$D \times T \times H - W \times E$					electrocorindon artificial roz deschis, liant ceramic				
428674	9	200×20×32 - 7×10				98A 70 K 9 V C40				1
428688	9	250×20×76 - 7×10				98A 60 J 9 V C40				1
428692	9	250×20×76 - 7×10				98A 70 K 9 V C40				1
428694	9	250×25×76 - 7×10				98A 60 J 9 V C40				1



539 – Corpuri abrazive cilindrice plane cu profil C

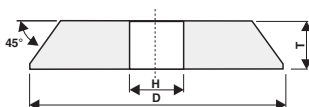

Forma **1** profil **C**
D x T x H

Material		Alu	Oțeluri nealiate și slab aliate		Oțeluri înalt aliate		HSS (Rapid)	INOX	Carburi Metalice (vidia)	Ceramică Industrială	Fontă	Rectificare uscată	Rectificare umedă
Tyrolit	Competiție		Necălit	Călit	Necălit	Călit							
48C	21C/90C/37C	○			○	○	○	○	○	●	●	●	●
49C	22C/10C/39C	○			○	○	○	○	○	●	●	●	●
99BA/99A	33A/22A/38A		●	○	○	○	○	●	○	○	○	○	●
98A	66A/40A/86A		●	●	○	○	●				○	○	●
98RA	77A/60A/25A		●	●	●	○		●			○	○	●
96A	11A/10A/A		●								○	○	●

ATENȚIE

Specificația, structura și duritatea pietrelor de catalog, Tyrolit, NU corespund, cu structura și duritatea pietrelor comercializate pe piața autohtonă după standardele interne, specifice țării. Corespondența dintre simbolizările Tyrolit și competitori se regăsește în pictogramele de mai jos. Valabil pentru pietre ceramice.

Duritate	Catalog TYROLIT	H	I	J	K	L	M	Structură	Catalog TYROLIT	8	9
	Standard pentru România	I	J	K	L	M	N		Standard pentru România	5	6

Cod produs	Forma	Mărimea					Specificația			Cantitatea min. comandată	
Materialul rectificat		otel (cl.11)	otel (<55HRC)	otel (<67HRC)	otel inoxidabil	metal dur;SiC	fonta	piatra	metale neferoase	aliaj de titan	plastic, sticlă laminată
Recomandare		■	□		□						
		D x T x H					electrocorindon artificial alb , liant ceramic				
436849	1	150x4x20	– PROFIL C			99BA	100 L 9 V C40			1	
436850	1	150x4x20	– PROFIL C			99BA	120 L 9 V C40			1	
436851	1	150x4x20	– PROFIL C			99BA	150 L 9 V C40			1	
437023	1	150x8/3x20	– PROFIL C DOUA STRATURI			99A/98A	60/80 L/N 8 V C40			1	
436853	1	150x8x20	– PROFIL C			99BA	60 K 9 V C40			1	
436854	1	150x10x20	– PROFIL C			99BA	100 L 8 V C40			1	
437024	1	150x10/3x20	– PROFIL C DOUA STRATURI			99A/98A	60/80 L/N 8 V C40			1	
583976	1	150x6x20	– PROFIL C			99BA	60 K 9 V C40			1	
437027	1	175x8/3x20	– PROFIL C DOUA STRATURI			99A/98A	60/80 L/N 9 V C40			1	
437028	1	175x10/3x32	– PROFIL C DOUA STRATURI			99BA/98A	60/80 L/N 8 V C40			1	
748093	1	178x8x20	– PROFIL C			99BA	60 K 9 V C40			1	
748094	1	178x10x20	– PROFIL C			99BA	60 K 9 V C40			1	
436855	1	200x8x32	– PROFIL C			99BA	80 L 9 V C40			1	

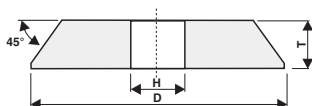
 Forma **1** profil **C**
 $D \times T \times H$

Cod produs	Forma	Mărimea	Specificația	Cantitatea min. comandată
437037	1	200×8/3×32	– PROFIL C DOUA STRATURI 99A/98A 60/80/L/N 8 V C40	1
436865	1	200×10×32	– PROFIL C 99BA 60 L 8 V C40	1
436866	1	200×10×32	– PROFIL C LAC BACHELIT 99BA 60 L 8 V C40	1
437034	1	200×10/3×32	– PROFIL C DOUA STRATURI 99BA/98A 60/80/L/M 8 V C40	1
437038	1	200×13/3×32	– PROFIL C DOUA STRATURI 99BA/98A 60/80/L/N 8 V C40	1
436867	1	250×8×32	– PROFIL C 99BA 60 L 8 V C40	1
437042	1	250×8/3×32	– PROFIL C DOUA STRATURI 99BA/98A 60/80/L/N 8 V C40	1
436868	1	250×10×32	– PROFIL C 99BA 60 L 8 V C40	1
436870	1	250×10×32	– PROFIL C LAC BACHELIT 99BA 60 L 8 V C40	1
437044	1	250×10/3×32	– PROFIL C DOUA STRATURI 99A/98A 60/80/L/N V C40	1
436871	1	250×12×32	– PROFIL C 99BA 60 L 8 V C40	1
437050	1	250×13/3×32	– PROFIL C DOUA STRATURI 99BA/98A 60/80/L/N 7 V C40	1
437053	1	250×12/3×32	– PROFIL C DOUA STRATURI 99BA/98A 60/80/L/M 8 V C40	1

Materialul rectificat	otel (cl.11)	otel (<55HRC)	otel (<67HRC)	otel inoxidabil	metal dur,SiC	fonta	piatra	metale neferoase	aliaj de titan	plastic, sticlă laminată
Recomandare	■	■	□	■						
	$D \times T \times H$					electrocorindon artificial roz inchis si brun , liant ceramic				
436873	1	200×8×32	– PROFIL C							
521858	1	200×10×32	– PROFIL C							
436874	1	250×10×32	– PROFIL C							

Materialul rectificat	otel (cl.11)	otel (<55HRC)	otel (<67HRC)	otel inoxidabil	metal dur,SiC	fonta	piatra	metale neferoase	aliaj de titan	plastic, sticlă laminată
Recomandare	■	□								
	$D \times T \times H$					electrocorindon artificial cafeniu , liant ceramic				
436875	1	150×5×20	– PROFIL C							
436886	1	150×8×20	– PROFIL C							
436887	1	150×10×20	– PROFIL C							
436890	1	175×5×20	– PROFIL C							
436891	1	175×8×20	– PROFIL C							
436893	1	175×10×20	– PROFIL C							
436902	1	175×10×20	– PROFIL C							
436912	1	200×10×32	– PROFIL C							
436914	1	200×5×32	– PROFIL C							
436943	1	200×8×32	– PROFIL C							
436949	1	200×8×32	– PROFIL C							
436940	1	200×10×32	– PROFIL C							
436945	1	200×10×32	– PROFIL C							
437056	1	200×12/3×32	– PROFIL C DOUA STRATURI							
436950	1	250×8×32	– PROFIL C							
436953	1	250×10×32	– PROFIL C							
436955	1	250×10×32	– PROFIL C							
436960	1	300×10×32	– PROFIL C							

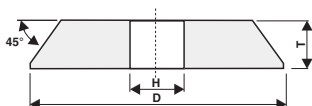
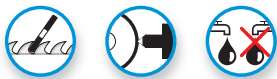
 Forma **1** profil **C**
 $D \times T \times H$

Cod produs	Forma	Mărimea	Specificația								Cantitatea min. comandată
Materialul rectificat		<input type="checkbox"/> oțel (cl.11) <input type="checkbox"/> oțel (<55HRC) <input type="checkbox"/> oțel (<67HRC) <input type="checkbox"/> oțel inoxidabil <input type="checkbox"/> metal dur,SiC <input type="checkbox"/> fonta <input type="checkbox"/> piatra <input type="checkbox"/> metale neferoase <input type="checkbox"/> aliaj de titan <input type="checkbox"/> plastic, sticlă laminată									
Recomandare		<input checked="" type="checkbox"/> <input type="checkbox"/>									
		$D \times T \times H$	<i>electrocorindon artificial brun, liant bachelitic artificial</i>								
436967	1	150×3×20	– PROFIL C		96A 80 O 4 B C40					1	
436969	1	175×5×20	– PROFIL C		96A 80 O 4 B C40					1	
436970	1	250×10×32	– PROFIL C		96A 46 L 6 B C40					1	
436972	1	300×10×127	– PROFIL C		96A 46 L 6 B C40					1	

541 – Corpuri abrazive conice plane

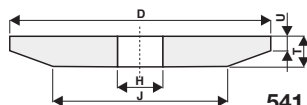

Forma **3**
D/J x T/U x H

Material		Alu	Oțeluri nealiate și slab aliate		Oțeluri înalt aliate		HSS (Rapid)	INOX	Carburi Metalice (vidă)	Ceramică Industrială	Fontă	Rectificare uscată	Rectificare umedă
Tyrolit	Competiție		Necălit	Călit	Necălit	Călit							
48C	21C/90C/37C	○				○	○	○	○	○	●	●	●
49C	22C/10C/39C	○				○	○	○	○	○	●	●	●
99BA/99A	33A/22A/38A		●	○	○		○				○	○	○
98A	66A/40A/86A		●	●	○	○	●					○	●
98RA	77A/60A/25A		●	●	●	○		●				○	●
96A	11A/10A/A		●									○	●

ATENȚIE

Specificația, structura și duritatea pietrelor de catalog, Tyrolit, NU corespund, cu structura și duritatea pietrelor comercializate pe piața autohtonă după standardele interne, specifice țării. Corepondența dintre simbolizările Tyrolit și competitori se regăsește în pictogramele de mai jos. Valabil pentru pietre ceramic.

Duritate	Catalog TYROLIT	H	I	J	K	L	M	Structură	Catalog TYROLIT	8	9
	Standard pentru România	I	J	K	L	M	N		Standard pentru România	5	6

Cod produs	Forma	Mărimea		Specificația						Cantitate min. comandată		
Materialul rectificat		otel (cl.11)	otel (<55HRC)	otel (<67HRC)	otel inoxidabil	metal dur.SiC	fonta	piatra	metale neferoase	aliaj de titan	plastic, sticlă laminată	
Recomandare		■	□		□							
		D/J x T/U x H		electrocorindon artificial alb , liant ceramic								
428730	3	125/68x7/2x32		99BA 60 K 9 V C40								1
428740	3	150/82x8/2x32		99BA 60 K 9 V C40								1
428753	3	175/96x10/3x32		99BA 60 K 9 V C40								1
428755	3	200/98x12/3x32		99BA 60 J 9 V C40								1

555 – Corpuri abrazive cilindrice plane cu marginile rotunjite cu profil F

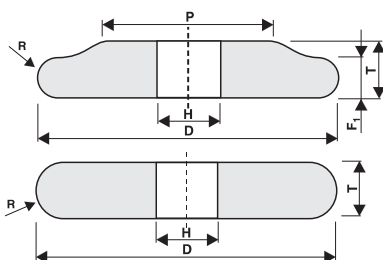

Forma **1** profil **F₁**
D × T × H

Forma **1** profil **F**
D × T × H

Material		Alu	Oțeluri nealiate și slab aliate		Oțeluri înalt aliate		HSS (Rapid)	INOX	Carburi Metalice (vidia)	Ceramică Industrială	Fontă	Rectificare uscată	Rectificare umedă
Tyrolit	Competiție		Necălit	Călit	Necălit	Călit							
48C	21C/90C/37C	○				○	○	○	○	○	●	●	●
49C	22C/10C/39C	○				○	○	○	○	○	●	●	●
99BA/99A	33A/22A/38A		●	○	○						○	○	●
98A	66A/40A/86A		●	●	○	○	●					○	●
98RA	77A/60A/25A		●	●	●	○		●				○	●
96A	11A/10A/A		●									○	●

ATENȚIE

Specificația, structura și duritatea pietrelor de catalog, Tyrolit, NU corespund, cu structura și duritatea pietrelor comercializate pe piața autohtonă după standardele interne, specifice țării. Corepondența dintre simbolizările Tyrolit și competitori se regăsește în pictogramele de mai jos. Valabil pentru pietre ceramice.

Duritate	Catalog TYROLIT	H	I	J	K	L	M	Structură	Catalog TYROLIT	8	9
	Standard pentru România	I	J	K	L	M	N		Standard pentru România	5	6

Cod produs	Forma	Mărimea		Specificația						Cantitatea min. comandată	
<i>Materialul rectificat</i>		otel (c.11)	otel (<55HRC)	otel (<67HRC)	otel inoxidabil	metal dur,SiC	fonta	piatra	metale neferoase	aliaj de titan	plastic, sticlă laminată
<i>Recomandare</i>		■	■	□	■						
		D × T × H				electrocorindon artificial alb , liant ceramic					
436405	1	200×25×32 R=5 PROFIL F ₁				99BA 60 L 9 V C40				1	
436406	1	250×10×32 R=5 PROFIL F				99BA 60 L 9 V C40				1	
<i>Materialul rectificat</i>		otel (c.11)	otel (<55HRC)	otel (<67HRC)	otel inoxidabil	metal dur,SiC	fonta	piatra	metale neferoase	aliaj de titan	plastic, sticlă laminată
<i>Recomandare</i>		■	■	□	■						
		D × T × H				electrocorindon artificial roz deschis , liant ceramic					
494076	1	100×4,5×10 R=2,25 PROFIL F				98A 60 K 9 V C40				1	

**571 – Corpuri abrazive tip oală,
cu viteză de până la 32 m.s⁻¹**

**572 – Corpuri abrazive tip oală
dreaptă cu structură specială**

**574 – Corpuri abrazive tip oală,
cu viteză de până la 40 m.s⁻¹**

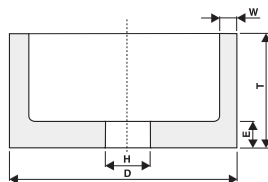

Forma **6**
D x T x H - W x E

Material		Alu	Oțeluri nealiate și slab aliate		Oțeluri înalt aliate		HSS (Rapid)	INOX	Carburi Metalice (vidia)	Ceramică Industrială	Fontă	Rectificare uscată	Rectificare umedă
Tyrolit	Competiție		Necălit	Călit	Necălit	Călit							
48C	21C/90C/37C	○			○	○	○	○	○		●	●	●
49C	22C/10C/39C	○			○	○	○	○	○		●	●	●
99BA/99A	33A/22A/38A		●	○	○		○				○	○	●
98A	66A/40A/86A		●	●	○	○	●					○	●
98RA	77A/60A/25A		●	●	●	○		●				○	●
96A	11A/10A/A		●									○	●

ATENȚIE

Specificația, structura și duritatea pietrelor de catalog, Tyrolit, NU corespund, cu structura și duritatea pietrelor comercializate pe piața autohtonă după standardele interne, specifice țării. Corepondența dintre simbolizările Tyrolit și competitori se regăsește în pictogramele de mai jos. Valabil pentru pietre ceramice.

Duritate	Catalog TYROLIT	H I J K L M	Structură	Catalog TYROLIT	8 9
	Standard pentru România	I J K L M N		Standard pentru România	5 6

Cod produs	Forma	Mărimea	Specificația	Cantitatea min. comandată
------------	-------	---------	--------------	---------------------------

571 Corpuri abrazive tip oală, cu viteză de până la 32 m.s⁻¹

Materialul rectificat	otel (cl.11)	otel (<55HRC)	otel (<67HRC)	otel inoxidabil	metal dur,SiC	fonta	piatra	metale neleroase	aliaj de titan	plastic, sticlă laminată
Recomandare				<input type="checkbox"/>	<input checked="" type="checkbox"/>	<input checked="" type="checkbox"/>		<input type="checkbox"/>		
	D x T x H - W x E						carbură neagră de Si, liant ceramic			
428897	6	100x50x20 - 8x10			48C 80 K 9 V C32			1		

Materialul rectificat	otel (cl.11)	otel (<55HRC)	otel (<67HRC)	otel inoxidabil	metal dur,SiC	fonta	piatra	metale neleroase	aliaj de titan	plastic, sticlă laminată
Recomandare					<input checked="" type="checkbox"/>	<input checked="" type="checkbox"/>		<input type="checkbox"/>	<input type="checkbox"/>	
	D x T x H - W x E						carbură verde de Si, liant ceramic			
428969	6	150x80x32 - 12,5x16			49C 80 K 9 V C32			1		

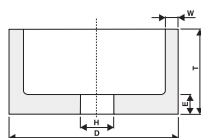
Forma **6****D × T × H - W × E**

Cod produs	Forma	Mărimea	Specificația								Cantitatea min. comandată
Materialul rectificat		otel (cl.11) otel (<55HRC) otel (<67HRC)	otel inoxidabil	metal dur,SiC	fonta	piatra	metale neferoase	aliaj de titan	plastic, sticlă laminată		
Recomandare		■ □			■						
D × T × H - W × E			electrocorindon artificial alb , liant ceramic								
429005	6	80×40×20 - 6×8								1	
429032	6	100×50×20 - 7,5×10								1	
429043	6	100×50×32 - 12×18								1	
429087	6	125×63×20 - 8×13								1	
429188	6	150×80×32 - 10×16								1	
429190	6	150×80×32 - 10×16								1	
429205	6	175×70×76 - 17,5×14								1	
429212	6	175×100×100 - 15×15								1	
429239	6	200×80×150 - 15×12								1	

Cod produs	Forma	Mărimea	Specificația								Cantitatea min. comandată
Materialul rectificat		otel (cl.11) otel (<55HRC) otel (<67HRC)	otel inoxidabil	metal dur,SiC	fonta	piatra	metale neferoase	aliaj de titan	plastic, sticlă laminată		
Recomandare		□ ■	■								
D × T × H - W × E			electrocorindon artificial roz deschis , liant ceramic								
429344	6	100×50×20 - 8×10								1	
429345	6	100×50×20 - 8×10								1	
429347	6	100×50×20 - 8×10								1	
429362	6	125×63×32-15×13								1	
429363	6	125×63×32 - 8×13								1	
429367	6	125×63×32 - 8×13								1	
429389	6	150×80×32 - 12,5×16								1	
429386	6	150×80×32 - 12,5×16								1	
429397	6	150×80×51 - 12,5×16								1	
429413	6	200×80×150 - 15×12								1	
429428	6	300×100×225 - 20×15								1	
429432	6	350×100×275 - 25×15								1	
429435	6	400×100×310 - 25×20								1	
429436	6	400×100×310 - 25×20								1	
429443	6	400×100×325 - 25×15								1	

Cod produs	Forma	Mărimea	Specificația								Cantitatea min. comandată
Materialul rectificat		otel (cl.11) otel (<55HRC) otel (<67HRC)	otel inoxidabil	metal dur,SiC	fonta	piatra	metale neferoase	aliaj de titan	plastic, sticlă laminată		
Recomandare			□	■	■		■		□		
D × T × H - W × E			carbură neagră de Si, liant ceramic								
429513	6	150×80×32 - 12,5×16								1	

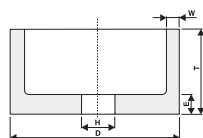

Forma **6**
 $D \times T \times H - W \times E$

Cod produs	Forma	Mărimea	Specificația							Cantitatea min. comandată	
Materialul rectificat		otel (cl.11) otel (<55HRC) otel (<67HRC)	otel inoxidabil	metal dur,SiC	fonta	piatra	metale neferoase	aliaj de titan	plastic, sticlă laminată		
Recomandare		■ ■ □	□	■	■	■	■				
$D \times T \times H - W \times E$			<i>electrocorindon artificial alb, liant ceramic</i>								
429542	6	150×80×32 - 12,5×16	99A 46 J 12 V C32							1	

574

Corpuri abrazive tip oală, cu viteză de până la 40 m.s⁻¹

Materialul rectificat	otel (cl.11)	otel (<55HRC)	otel (<67HRC)	otel inoxidabil	metal dur,SiC	fonta	piatra	metale neferoase	aliaj de titan	plastic, sticlă laminată	
Recomandare	■	■	□	□	■	■	■	■		■	
$D \times T \times H - W \times E$			<i>carbură verde de Si, liant ceramic</i>								
427682	6	63×50×20 - 14,5×20	49C 40 K 9 V C40							1	
427695	6	150×32×20 - 35×12	49C 80 K 9 V C40							1	
427702	6	175×32×32 - 42×12	49C 80 K 9 V C40							1	
427707	6	200×32×32 - 45×12	49C 40 L 8 V C40							1	
427708	6	200×32×32 - 45×12	49C 60 K 9 V C40							1	
427710	6	200×32×32 - 45×12	49C 80 K 9 V C40							1	

Materialul rectificat	otel (cl.11)	otel (<55HRC)	otel (<67HRC)	otel inoxidabil	metal dur,SiC	fonta	piatra	metale neferoase	aliaj de titan	plastic, sticlă laminată	
Recomandare	■	■	□	□	■	■	■	■		■	
$D \times T \times H - W \times E$			<i>electrocorindon artificial alb, liant ceramic</i>								
427748	6	63×50×20 - 15,5×20	99BA 46 K 9 V C40							1	
427750	6	63×50×20 - 15,5×20	99BA 60 K 9 V C40							1	
427774	6	80×50×32 - 15×20	99BA 60 J 9 V C40							1	
427785	6	100×50×32 - 20×20	99BA 60 K 9 V C40							1	
427806	6	125×63×51 - 22,5×25	99BA 60 K 9 V C40							1	
427827	6	175×32×32 - 42,5×12	99BA 60 K 9 V C40							1	
427830	6	175×32×32 - 42,5×12	99BA 80 L 9 V C40							1	
427835	6	200×32×32 - 45×12	99BA 46 M 8 V C40							1	
427836	6	200×32×32 - 45×12	99BA 60 M 8 V C40							1	
427846	6	200×40×51 - 45×15	99BA 60 K 9 V C40							1	
427863	6	250×40×32 - 50×15	99BA 60 L 9 V C40							1	



575 – Corpuri abrazive tip oală conice

576 – Corpuri abrazive tip oală conice cu structură specială

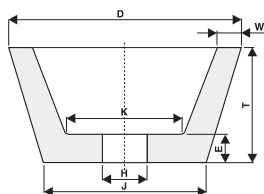
Forma **11**

D/J x T x H - W x E x K

Material		Alu	Oțeluri nealiate și slab aliate		Oțeluri înalt aliate		HSS (Rapid)	INOX	Carburi Metalice (vidia)	Ceramică Industrială	Fontă	Rectificare uscată	Rectificare umedă
Tyrolit	Competiție		Necălit	Călit	Necălit	Călit							
48C	21C/90C/37C	○				○	○	○	○	○	●	●	●
49C	22C/10C/39C	○				○	○	○	●	○	●	●	●
99BA/99A	33A/22A/38A		●	○	○	○				○	○	○	●
98A	66A/40A/86A		●	●	○	○	●				○	○	●
98RA	77A/60A/25A		●	●	●	○		●			○	○	●
96A	11A/10A/A		●								○	○	●

ATENȚIE

Specificația, structura și duritatea pietrelor de catalog, Tyrolit, NU corespund, cu structura și duritatea pietrelor comercializate pe piața autohtonă după standardele interne, specifice țării. Corepondența dintre simbolizările Tyrolit și competitori se regăsește în pictogramele de mai jos. Valabil pentru pietre ceramice.

Duritate	Catalog TYROLIT	H	I	J	K	L	M	Structură	Catalog TYROLIT	8	9
	Standard pentru România	I	J	K	L	M	N		Standard pentru România	5	6

Cod produs	Forma	Mărimea	Specificația	Cantitatea min. comandată
------------	-------	---------	--------------	---------------------------

575

Corpuri abrazive tip oală conice

Materialul rectificat	otel (cl.11)	otel (<55HRC)	otel (<67HRC)	otel inoxidabil	metal dur,SiC	fonta	piatra	metale neferoase	aliaj de titan	plastic, sticlă laminată
Recomandare						■	■			
D/J x T x H - W x E x K						carbură neagră de Si, liant bachelitic				
429690	11	110/90x55x22,2 - 20x11x47				48C	36 Q 5 B 11 C50			1
429692	11	125/100x50x22,2 - 25x20x54				48C	24 Q 3 B 11 C50			1

Materialul rectificat	otel (cl.11)	otel (<55HRC)	otel (<67HRC)	otel inoxidabil	metal dur,SiC	fonta	piatra	metale neferoase	aliaj de titan	plastic, sticlă laminată
Recomandare			□	□	■	□		□	□	
D/J x T x H - W x E x K						carbură verde de Si, liant ceramic				
429702	11	100/71x40x20 - 8x10x56				49C	46 K 9 V C32			1
429708	11	125/92x45x32 - 7,5x12x80				49C	80 K 9 V C32			1
429715	11	150/114x50x32 - 10x12x100				49C	80 K 9 V C32			1

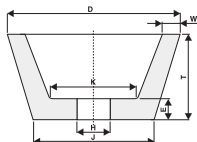
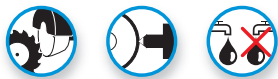
 Forma **11**
D/J × T × H - W × E × K

Cod produs	Forma	Mărimea	Specificația							Cantitatea min. comandată	
Materialul rectificat	otel (d.11)	otel (<55HRC)	otel (<67HRC)	otel inoxidabil	metal dur,SiC	fonta	piatra	metale neferoase	aliaj de titan	plastic, sticlă laminată	
Recomandare	■	□		□		□					

D/J × T × H - W × E × K

 electrocorindon artificial **alb**, liant **ceramic**

429731	11	80/56×32×20 - 6×10×47								99BA 46 J 9 V C32	1
429734	11	80/56×32×20 - 6×10×47								99BA 60 K 9 V C32	1
429737	11	80/56×32×20 - 6×10×47								99BA 80 K 9 V C32	1
429757	11	100/75×35×20 - 7,5×10×65								99BA 60 J 9 V C32	1
429759	11	100/71×40×20 - 8×10×56								99BA 60 K 9 V C32	1
429793	11	125/92×45×20 - 7,5×12×80								99BA 40 J 9 V C32	1
429797	11	125/92×45×20 - 7,5×12×80								99BA 60 K 9 V C32	1
429847	11	150/114×50×32 - 10×12×100								99BA 60 K 9 V C32	1
429869	11	175/134×55×32 - 16×15×105								99BA 40 K 9 V C32	1

Materialul rectificat	otel (d.11)	otel (<55HRC)	otel (<67HRC)	otel inoxidabil	metal dur,SiC	fonta	piatra	metale neferoase	aliaj de titan	plastic, sticlă laminată
Recomandare	□	■		■						

D/J × T × H - W × E × K

 electrocorindon artificial **roz deschis**, liant **ceramic**

429888	11	100/71×40×20 - 8×10×56								98A 46 K 9 V C32	1
429892	11	100/71×40×20 - 8×10×56								98A 60 L 9 V C32	1
429893	11	100/71×40×20 - 8×10×56								98A 80 K 9 V C32	1
429909	11	125/92×45×32 - 7,5×12×80								98A 40 J 9 V C32	1
429910	11	125/92×45×32 - 7,5×12×80								98A 46 K 9 V C32	1
429911	11	125/92×45×32 - 7,5×12×80								98A 60 K 9 V C32	1

Materialul rectificat	otel (d.11)	otel (<55HRC)	otel (<67HRC)	otel inoxidabil	metal dur,SiC	fonta	piatra	metale neferoase	aliaj de titan	plastic, sticlă laminată
Recomandare	■	□								

D/J × T × H - W × E × K

 electrocorindon artificial **brun**, liant **bachelitic artificial**

429936	11	125/100×50×22,2 - 25×20×54								96A 20 Q 2 B11 C50	1
429937	11	150/110×50×22,2 - 20×12×70								96A 20 Q 2 B11 C50	1

576

Corpuri abrazive tip oală conice cu structură specială

Materialul rectificat	otel (d.11)	otel (<55HRC)	otel (<67HRC)	otel inoxidabil	metal dur,SiC	fonta	piatra	metale neferoase	aliaj de titan	plastic, sticlă laminată
Recomandare	□	■		□		□		□		

D/J × T × H - W × E × K

 electrocorindon artificial **alb**, liant **ceramic**

429950	11	125/92×45×20 - 7,5×12×80								99A 46 M 12 V C32	1
---------------	----	--------------------------	--	--	--	--	--	--	--	-------------------	---

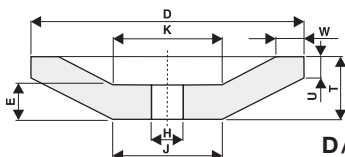

581 – Corpuri abrazive tip taler

Forma **12****D/J x T/U x H - W x E x K**

Material		Alu	Oțeluri nealiate și slab aliate		Oțeluri înalt aliate		HSS (Rapid)	INOX	Carburi Metalice (vidia)	Ceramică Industrială	Fontă	Rectificare uscată	Rectificare umedă
Tyrolit	Competiție		Necălit	Călit	Necălit	Călit							
48C	21C/90C/37C	○			○	○	○	○	○	●	●	●	●
49C	22C/10C/39C	○			○	○	○	●	○	●	●	●	●
99BA/99A	33A/22A/38A		●	○	○	○				○	○	○	●
98A	66A/40A/86A		●	●	○	○	●				○	○	●
98RA	77A/60A/25A		●	●	●	○		●			○	○	●
96A	11A/10A/A		●								○	○	●

ATENȚIE

Specificația, structura și duritatea pietrelor de catalog, Tyrolit, NU corespund, cu structura și duritatea pietrelor comercializate pe piața autohtonă după standardele interne, specifice țării. Corepondența dintre simbolizările Tyrolit și competitori se regăsește în pictogramele de mai jos. Valabil pentru pietre ceramice.

Duritate	Catalog TYROLIT	H	I	J	K	L	M	Structură	Catalog TYROLIT	8	9
	Standard pentru România	I	J	K	L	M	N		Standard pentru România	5	6

Cod produs	Forma	Mărimea		Specificația						Cantitatea min. comandată	
<i>Materialul rectificat</i>		otel (cl.11)	otel (<55HRC)	otel (<67HRC)	otel inoxidabil	metal dur,SiC	fonta	piatra	metale neferoase	aliaj de titan	plastic, sticlă laminată
<i>Recomandare</i>					■	■	■				
		D/J x T/U x H - W x E x K						carbură neagră de Si, liant ceramic			
429972	12	150/50x15/3x20 - 8x10x50		48C 80 K 9 V C32						1	
<i>Materialul rectificat</i>		otel (cl.11)	otel (<55HRC)	otel (<67HRC)	otel inoxidabil	metal dur,SiC	fonta	piatra	metale neferoase	aliaj de titan	plastic, sticlă laminată
<i>Recomandare</i>		■	■	■	■	■	■	■			
		D/J x T/U x H - W x E x K						electrocorindon artificial alb , liant ceramic			
429986	12	75/28x8/2x13 - 4x6x28		99BA 60 K 9 V C32						1	
429998	12	100/35x12/3x20 - 5x8x35		99BA 60 K 9 V C32						1	
430001	12	100/35x12/3x20 - 5x8x35		99BA 80 J 9 V C32						1	
436410	12	100/35x12/3x20 - 5x8x35		99BA 80 K 9 V C32						1	
430008	12	125/50x13/3x32 - 6x8x50		99BA 80 J 9 V C32						1	
430011	12	125/40x14/3x20 - 6x9x40		99BA 60 K 9 V C32						1	
430014	12	125/40x14/3x20 - 6x9x40		99BA 80 K 9 V C32						1	
430026	12	150/50x15/3x20 - 8x10x50		99BA 46 L 9 V C32						1	

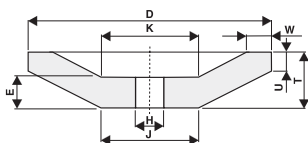
 Forma **12**
D/J×T/U×H-W×E×K

Cod produs	Forma	Mărimea	Specificația	Cantitatea min. comandată
430028	12	150/50×15/3×20 - 8×10×50	99BA 60 K 9 V C32	1
430029	12	150/50×15/3×20 - 8×10×50	99BA 60 L 9 V C32	1
430030	12	150/50×15/3×20 - 8×10×50	99BA 80 K 9 V C32	1
430034	12	150/50×15/3×20 - 8×10×50	99BA 60 J 9 V C32	1
430054	12	175/60×18/3×32 - 10×11×60	99BA 46 L 8 V C32	1
430056	12	175/60×18/3×32 - 10×11×60	99BA 60 K 9 V C32	1
430068	12	200/70×19/3×32 - 10×12×70	99BA 60 K 9 V C32	1

612 – Segmenti dreptunghiulari

613 – Segmenti trapezoidali

637 – Segmenti dreptunghiulari
cu margini rotunjite

638 – Segmenti inelari

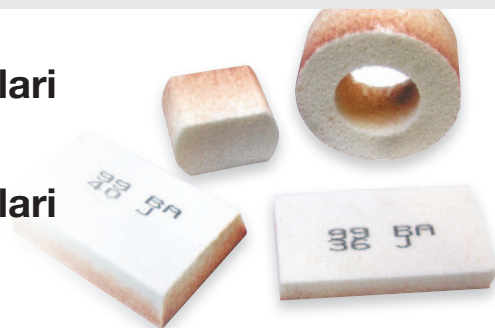

Forma **3101**

612

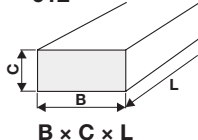

$B \times C \times L$

Forma **3109**

613

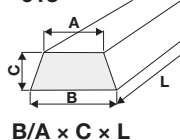

$B/A \times C \times L$

Forma **31S**

637

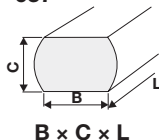

$B \times C \times L$

Forma **5420**

638

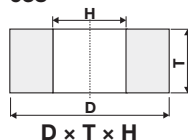

$D \times T \times H$

Material		Alu	Oțeluri nealiate și slab aliate		Oțeluri înalt aliate		HSS (Rapid)	INOX	Carburi Metalice (vidia)	Ceramică Industrială	Fontă	Rectificare uscată	Rectificare umedă
Tyrolit	Competiție		Necălit	Călit	Necălit	Călit							
48C	21C/90C/37C	○				○	○	○	○	○	●	●	●
49C	22C/10C/39C	○				○	○	○	○	○	●	●	●
99BA/99A	33A/22A/38A		●	○	○		○	○			○	○	●
98A	66A/40A/86A		●	●	○	○	●					○	●
98RA	77A/60A/25A		●	●	●	○		●				○	●
96A	11A/10A/A		●									○	●

ATENȚIE

Specificația, structura și duritatea pietrelor de catalog, Tyrolit, NU corespund, cu structura și duritatea pietrelor comercializate pe piața autohtonă după standardele interne, specifice țării. Corepondența dintre simbolizările Tyrolit și competitori se regăsește în pictogramele de mai jos. Valabil pentru pietre ceramice.

Duritate	Catalog TYROLIT	H	I	J	K	L	M	Structură	Catalog TYROLIT	8	9
	Standard pentru România	I	J	K	L	M	N		Standard pentru România	5	6

Cod produs	Forma	Mărimea	Specificația	Cantitatea min. comandată
------------	-------	---------	--------------	---------------------------

612 Segmenti dreptunghiulari

Materialul rectificat	otel (cl.11)	otel (<55HRC)	otel (<67HRC)	otel inoxidabil	metal dur,SiC	fonta	piatra	metale neferoase	aliaj de titan	plastic, sticlă laminată
Recomandare						■	■			
	B x C x L						carbură neagră de Si, liant ceramic			
430131	3101	80x25x150		48C	40 J 9 V	8				

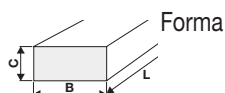
612

Forma 3101
B × C × L

Cod produs	Forma	Mărimea					Specificația				Cantitatea min. comandată
<i>Materialul rectificat</i>	otel (d.11)	otel (<55HRC)	otel (<67HRC)	otel inoxidabil	metal dur.SiC	fonta	piatra	metale neferoase	aliaj de titan	plastic, sticlă laminată	
<i>Recomandare</i>	■	□		□		■					
B × C × L						<i>electrocorindon artificial alb, liant ceramic</i>					
430140	3101	80×25×150					99BA 24 G 10 V			8	
430141	3101	80×25×150					99BA 36 G 10 V			8	
430144	3101	80×25×150					99BA 24 J 9 V			8	
430145	3101	80×25×150					99BA 24 K 9 V			8	

Cod produs	Forma	Mărimea					Specificația				Cantitatea min. comandată
<i>Materialul rectificat</i>	otel (d.11)	otel (<55HRC)	otel (<67HRC)	otel inoxidabil	metal dur.SiC	fonta	piatra	metale neferoase	aliaj de titan	plastic, sticlă laminată	
<i>Recomandare</i>	■	□		□		■					
B × C × L						<i>electrocorindon artificial alb, liant ceramic</i>					
430146	3101	80×25×150					99BA 36 J 9 V			8	
430150	3101	80×25×150					99BA 40 G 10 V			8	
430152	3101	80×25×150					99BA 40 J 9 V			8	
430153	3101	80×25×150					99BA 40 J 12 V			8	
430154	3101	80×25×150					99BA 40 K 9 V			8	
430155	3101	80×25×150					99A 40 K 12 V			8	
430158	3101	80×25×150					99BA 46 K 9 V			8	
430162	3101	80×25×150					99BA 46 M 8 V			8	
430163	3101	80×25×150					99BA 60 K 9 V			8	
430166	3101	90×35×150					99BA 24 H 10 V			8	
430168	3101	90×35×150					99BA 24 J 9 V			8	
413126	3101	90×35×150					99BA 24 K 9 V			8	
430170	3101	90×35×150					99BA 36 J 9 V			8	
430171	3101	90×35×150					99BA 36 K 9 V			8	
430173	3101	90×35×150					99BA 40 J 9 V			8	
430175	3101	90×35×150					99BA 40 K 9 V			8	

Cod produs	Forma	Mărimea					Specificația				Cantitatea min. comandată
<i>Materialul rectificat</i>	otel (d.11)	otel (<55HRC)	otel (<67HRC)	otel inoxidabil	metal dur.SiC	fonta	piatra	metale neferoase	aliaj de titan	plastic, sticlă laminată	
<i>Recomandare</i>	□	■		■							
B × C × L						<i>electrocorindon artificial roz deschis, liant ceramic</i>					
430183	3101	80×25×150					98A 24 J 9 V			8	
430187	3101	90×35×150					98A 24 J 9 V			8	



613

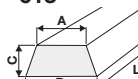

Forma

3109

 $B/A \times C \times L$

637



Forma

31S

 $B \times C \times L$

638

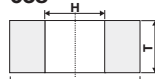

Forma

5420

 $D \times T \times H$

Cod produs	Forma	Mărimea	Specificația	Cantitatea min. comandată
------------	-------	---------	--------------	---------------------------

613 Segmenti trapezoidali

Materialul rectificat	otel (cl.11)	otel (<55HRC)	otel (<67HRC)	otel inoxidabil	metal dur,SiC	fonta	piatra	metale neferoase	aliaj de titan	plastic, sticlă laminată
Recomandare	■	■				■				
$B/A \times C \times L$						electrocorindon artificial alb , liant ceramic				
430229	3109	100/85×35×150					99BA 24 G 10 V			8
430232	3109	100/85×35×150					99BA 24 I 10 V			8
430234	3109	100/85×35×150					99BA 24 K 10 V			8
430235	3109	100/85×35×150					99BA 40 J 9 V			8
430241	3109	100/85×35×200					99BA 36 I 10 V			8

Materialul rectificat	otel (cl.11)	otel (<55HRC)	otel (<67HRC)	otel inoxidabil	metal dur,SiC	fonta	piatra	metale neferoase	aliaj de titan	plastic, sticlă laminată
Recomandare	■	■		■						
$B/A \times C \times L$						electrocorindon artificial roz deschis , liant ceramic				
430265	3109	100/85×35×150					98A 24 L 11 V			8

637 Segmenti dreptunghiulari cu margini rotunjite

Materialul rectificat	otel (cl.11)	otel (<55HRC)	otel (<67HRC)	otel inoxidabil	metal dur,SiC	fonta	piatra	metale neferoase	aliaj de titan	plastic, sticlă laminată
Recomandare	■	■				■				
$B \times C \times L$						electrocorindon artificial alb , liant ceramic				
436422	31S	85×56×63					99BA 40 G 10 V			8
436541	31S	85×56×63					99BA 36 J 10 V			8

638 Segmenti inelari

Materialul rectificat	otel (cl.11)	otel (<55HRC)	otel (<67HRC)	otel inoxidabil	metal dur,SiC	fonta	piatra	metale neferoase	aliaj de titan	plastic, sticlă laminată
Recomandare	■	■				■				
$D \times T \times H$						electrocorindon artificial alb , liant ceramic				
436545	5420	125×63×63					99BA 36 H 12 V			8

Materialul rectificat	otel (cl.11)	otel (<55HRC)	otel (<67HRC)	otel inoxidabil	metal dur,SiC	fonta	piatra	metale neferoase	aliaj de titan	plastic, sticlă laminată
Recomandare	■	■		■						
$D \times T \times H$						electrocorindon artificial roz deschis , liant ceramic				
436548	5420	125×63×63					98A 24 I 10 V			8
436551	5420	125×63×63					98A 24 K 11 V			8

641 – Pile dreptunghiulare de șlefuire cu două granulații

645 – Pile dreptunghiulare de șlefuire

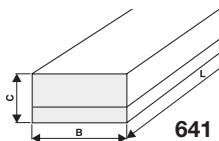
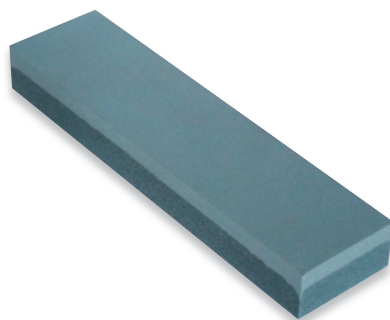
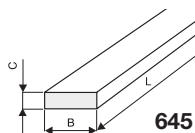
 Forma **90K**
 $B \times C \times L$

 Forma **90AS**
 $B \times C \times L$

Cod produs	Forma	Mărimea	Specificația	Cantitea min. comandată
------------	-------	---------	--------------	-------------------------

641

Pile dreptunghiulare de șlefuire cu două granulații

Materialul rectificat	otel (cl.11)	otel (<55HRC)	otel (<67HRC)	otel inoxidabil	metal dur,SiC	fonta	piatra	metale neferoase	aliaj de titan	plastic, sticlă laminată	
Recomandare	■	■	■	■	■	■	■	■	■	■	
	$B \times C \times L$							carbură neagră de Si, liant ceramic			
436555	90K	50×25×200					48C 150/240 N 7 V			10	

Materialul rectificat	otel (cl.11)	otel (<55HRC)	otel (<67HRC)	otel inoxidabil	metal dur,SiC	fonta	piatra	metale neferoase	aliaj de titan	plastic, sticlă laminată	
Recomandare	■	■	■	■	■	■	■	■	■	■	
	$B \times C \times L$							carbură verde de Si, liant ceramic			
437100	90K	25×15×150					49C 120/400 M 8 V			10	
437105	90K	50×25×150					49C 150/320 N 7 V			10	
386844	90K	50×25×200					49C 150/320 N 7 V			10	

Materialul rectificat	otel (cl.11)	otel (<55HRC)	otel (<67HRC)	otel inoxidabil	metal dur,SiC	fonta	piatra	metale neferoase	aliaj de titan	plastic, sticlă laminată	
Recomandare	■	■	■	■	■	■	■	■	■	■	
	$B \times C \times L$							electrocorindon artificial alb , liant ceramic			
437111	90K	50×25×150					99A 150/320 O 6 V			10	
437114	90K	50×25×200					99A 150/320 O 6 V			10	

645

Pile dreptunghiulare de șlefuire

Materialul rectificat	otel (cl.11)	otel (<55HRC)	otel (<67HRC)	otel inoxidabil	metal dur,SiC	fonta	piatra	metale neferoase	aliaj de titan	plastic, sticlă laminată	
Recomandare	■	■	■	■	■	■	■	■	■	■	
	$B \times C \times L$							carbură neagră de Si, liant ceramic			
430326	90AS	50×25×200					48C 40 K 9 V			10	

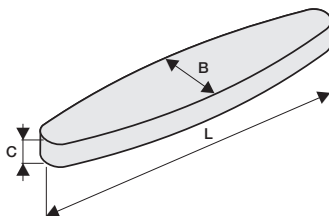

648 – Gresie pentru coasă

Forma **90W****B × C × L**

Cod produs	Forma	Mărimea	Specificația							Cantitatea min. comandată	
Materialul rectificat		otel (cl.11) otel (<55HRC) otel (<67HRC)	otel inoxidabil	metal dur,SiC	fonta	piatra	metale neferoase	aliaj de titan	plastic, sticlă laminată		
Recomandare		■ ■									
		B × C × L									
523426	90W	35×13×230 C.190A	CUTIE CARTON	48C	100 N	7 V				1	



661 – Pile pătrate de șlefuire și configurare

662 – Pile dreptunghiulare de șlefuire și configurare

668 – Pile triunghiulare de șlefuire și configurare

671 – Pile circulare de șlefuire și configurare

672 – Pile semirotunde de șlefuire și configurare

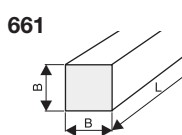

Forma

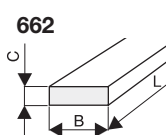
9011
 $B \times L$

Forma

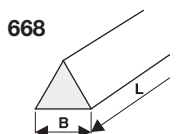
9010
 $B \times C \times L$

Forma

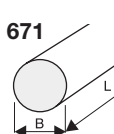
9020
 $B \times L$

Forma

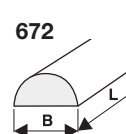
9030
 $B \times L$

Forma

9040
 $B \times L$

Cod produs	Forma	Mărimea	Specificația	Cantitatea min. comandată
------------	-------	---------	--------------	---------------------------

661 Pile pătrate de șlefuire și configurare

Materialul rectificat	otel (cl.11)	otel (<55HRC)	otel (<67HRC)	otel inoxidabil	metal dur.SiC	fonta	piatra	metale neferoase	aliaj de titan	plastic, sticlă laminată
Recomandare	■	■	■	■	■	■	■	■	■	■
	$B \times L$						carbură verde de Si, liant ceramic			
430428	9011	10×100					49C 220 N 7 V			20
430431	9011	10×100					49C 320 N 7 V			20
430448	9011	13×150					49C 120 N 7 V			20
430451	9011	13×150					49C 320 N 7 V			20
430457	9011	20×200					49C 80 N 7 V			10
430459	9011	20×200					49C 120 N 7 V			10
430461	9011	20×200					49C 220 N 7 V			10



661

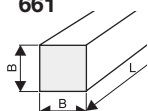

Forma

9011

B × L

662

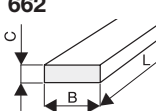

Forma

9010

B × C × L

668

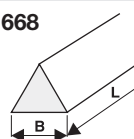

Forma

9020

B × L

Cod produs	Forma	Mărimea	Specificația								Cantitea min. comandată
Materialul rectificat		otel (cl.11) otel (<55HRC) otel (<67HRC) otel inoxidabil metal dur,SiC	fonta	piatra	metale neferoase	aliaj de titan	plastic, sticlă laminată				
Recomandare		■ ■	■	■	■	■	■	■	■	■	■
		B × L	electrocorindon alb colorat în roșu, liant ceramic								
430469	9011	6×100	99A 320 O 6 V								20
430473	9011	10×100	99A 220 O 6 V								20
430499	9011	20×200	99A 220 O 6 V								10

662

Pile dreptunghiulare de șlefuire și configurare

Materialul rectificat	Specificația										
Materialul rectificat	otel (cl.11)	otel (<55HRC)	otel (<67HRC)	otel inoxidabil	metal dur,SiC	fonta	piatra	metale neferoase	aliaj de titan	plastic, sticlă laminată	
Recomandare	■	■	■	■	■	■	■	■	■	■	
		B × C × L		carbură verde de Si, liant ceramic							
430527	9010	13×3×100		49C 320 N 7 V							20
430537	9010	20×6×100		49C 220 N 7 V							20
430543	9010	20×10×150		49C 120 N 7 V							20
430545	9010	20×10×150		49C 320 N 7 V							20
430551	9010	25×13×200		49C 320 N 7 V							10

Materialul rectificat	Specificația										
Materialul rectificat	otel (cl.11)	otel (<55HRC)	otel (<67HRC)	otel inoxidabil	metal dur,SiC	fonta	piatra	metale neferoase	aliaj de titan	plastic, sticlă laminată	
Recomandare	■	■	■	■	■	■	■	■	■	■	
		B × C × L		electrocorindon artificial alb , liant ceramic							
430565	9010	20×6×100		99A 120 O 6 V							20
430575	9010	20×10×150		99A 120 O 6 V							20
430579	9010	25×13×200		99A 220 O 6 V							10

668

Pile triunghiulare de șlefuire și configurare

Materialul rectificat	Specificația										
Materialul rectificat	otel (cl.11)	otel (<55HRC)	otel (<67HRC)	otel inoxidabil	metal dur,SiC	fonta	piatra	metale neferoase	aliaj de titan	plastic, sticlă laminată	
Recomandare	■	■	■	■	■	■	■	■	■	■	
		B × L		carbură verde de Si, liant ceramic							
430607	9020	6×100		49C 220 N 7 V							20
430614	9020	10×100		49C 120 N 7 V							20
436560	9020	10×100		49C 220 N 7 V							20
430620	9020	13×150		49C 120 N 7 V							20
437122	9020	16×150		49C 220 N 7 V							20
430624	9020	20×200		49C 80 N 7 V							10
430627	9020	20×200		49C 320 N 7 V							10

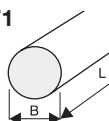
671

Forma

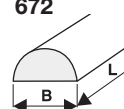
9030
B × L
672

Forma

9040
B × L

Cod produs	Forma	Mărimea	Specificația							Cantitatea min. comandată	
Materialul rectificat		otel (d.11) otel (<55HRC) otel (<67HRC) otel inoxidabil metal dur,SiC fonta piatra metale neferoase aliaj de titan plastic, sticlă laminată									
Recomandare											
		B × L	<i>electrocorindon alb colorat în roșu, liant ceramic</i>								
430634	9020	6×100	99A 220 O 6 V							20	
437128	9020	10×100	99A 120 O 6 V							20	
430641	9020	13×150	99A 120 O 6 V							20	
430642	9020	13×150	99A 220 O 6 V							20	
430652	9020	20×200	99A 80 O 6 V							10	
430654	9020	20×200	99A 120 O 6 V							10	

671

Pile circulare de șlefuire și configurare

Materialul rectificat	otel (d.11)	otel (<55HRC)	otel (<67HRC)	otel inoxidabil	metal dur,SiC	fonta	piatra	metale neferoase	aliaj de titan	plastic, sticlă laminată	
Recomandare											
		B × L	<i>carbură verde de Si, liant ceramic</i>								
430679	9030	10×100	49C 220 N 7 V							20	
430698	9030	20×200	49C 120 N 7 V							10	

Materialul rectificat	otel (d.11)	otel (<55HRC)	otel (<67HRC)	otel inoxidabil	metal dur,SiC	fonta	piatra	metale neferoase	aliaj de titan	plastic, sticlă laminată	
Recomandare											
		B × L	<i>electrocorindon alb colorat în roșu, liant ceramic</i>								
430713	9030	12×60	99A 120 O 7 V							20	
430723	9030	20×200	99A 80 O 6 V							10	

672

Pile semirotunde de șlefuire și configurare

Materialul rectificat	otel (d.11)	otel (<55HRC)	otel (<67HRC)	otel inoxidabil	metal dur,SiC	fonta	piatra	metale neferoase	aliaj de titan	plastic, sticlă laminată	
Recomandare											
		B × L	<i>carbură verde de Si, liant ceramic</i>								
430746	9040	13×150	49C 120 N 7 V							20	
430758	9040	20×200	49C 220 N 7 V							10	

Materialul rectificat	otel (d.11)	otel (<55HRC)	otel (<67HRC)	otel inoxidabil	metal dur,SiC	fonta	piatra	metale neferoase	aliaj de titan	plastic, sticlă laminată	
Recomandare											
		B × L	<i>electrocorindon alb colorat în roșu, liant ceramic</i>								
430777	9040	13×150	99A 120 O 6 V							20	
430792	9040	20×200	99A 220 O 6 V							10	

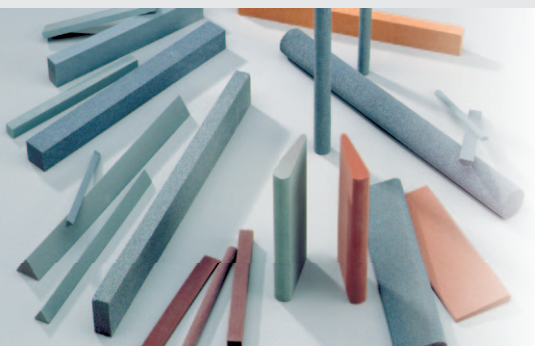

675 – Pile cu lame de șlefuire rotunjite

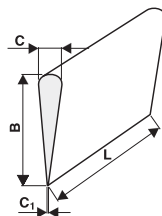

Forma **90HM**

$C/C_1 \times B \times L$



Cod produs	Forma	Mărimea					Specificația				Cantitatea min. comandată	
<i>Materialul rectificat</i>		otel (cl.11)	otel (<55HRC)	otel (<67HRC)	otel inoxidabil	metal dur,SiC	fonta	piatra	metale neferoase	aliaj de titan	plastic, sticlă laminată	
<i>Recomandare</i>		■	■	■	■	■					■	
		$C/C_1 \times B \times L$					<i>carbură verde de Si, liant ceramic</i>					
436562	90HM	10/3×35×150						49C 120 O 7 V		20		
437131	90HM	6/2×45×115						49C 220 N 7 V		20		
<i>Materialul rectificat</i>		otel (cl.11)	otel (<55HRC)	otel (<67HRC)	otel inoxidabil	metal dur,SiC	fonta	piatra	metale neferoase	aliaj de titan	plastic, sticlă laminată	
<i>Recomandare</i>		■	■	■	■	■					■	
		$C/C_1 \times B \times L$					<i>electrocorindon alb colorat în roșu, liant ceramic</i>					
437132	90HM	6/2×45×115						99A 320 O 6 V		20		
437134	90HM	13/5×45×115						99A 320 O 6 V		20		

681 – Pile pătrate pentru honuire

682 – Pile dreptunghiulare pentru honuire

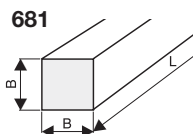
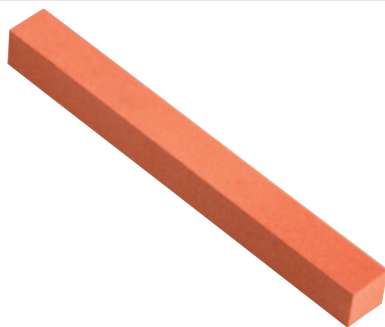
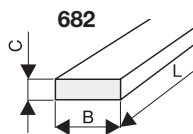
 Forma **5411**
 $B \times L$

 Forma **5410**
 $B \times C \times L$

Material		Alu	Oțeluri nealiate și slab aliate		Oțeluri înalt aliate		HSS (Rapid)	INOX	Carburi Metalice (vidia)	Ceramică Industrială	Fontă	Rectificare uscată	Rectificare umedă
Tyrolit	Competiție		Necălit	Călit	Necălit	Călit							
48C	21C/90C/37C	○				○	○	○	○	○	●	●	●
49C	22C/10C/39C	○				○	○	○	●	○	●	●	●
99BA/99A	33A/22A/38A		●	○	○		○				○	○	●
98A	66A/40A/86A		●	●	○	○	●					○	●
98RA	77A/60A/25A		●	●	●	○		●				○	●
96A	11A/10A/A		●									○	●

ATENȚIE

Specificația, structura și duritatea pietrelor de catalog, Tyrolit, NU corespund, cu structura și duritatea pietrelor comercializate pe piața autohtonă după standardele interne, specifice țării. Coreponența dintre simbolizările Tyrolit și competitori se regăsește în pictogramele de mai jos. Valabil pentru pietre ceramice.

Duritate	Catalog TYROLIT	H I J K L M	Structură	Catalog TYROLIT	8 9
	Standard pentru România	I J K L M N		Standard pentru România	5 6

Cod produs	Forma	Mărimea	Specificația	Cantitatea min. comandată
------------	-------	---------	--------------	---------------------------

681 Pile pătrate pentru honuire

Materialul rectificat	otel (cl.11)	otel (<55HRC)	otel (<67HRC)	otel inoxidabil	metal dur.SiC	fonta	piatra	metale neferoase	aliaz de titan	plastic, sticlă laminată
Recomandare	■	■	■	■	■	■	■	■	■	■
$B \times L$ carbură verde de Si, liant ceramic										
430826	5411	10×125				49C	120 M 8 V			20
430828	5411	10×125				49C	220 L 9 V			20
430843	5411	13×160				49C	120 M 8 V			20
430844	5411	13×160				49C	320 K 9 V			20

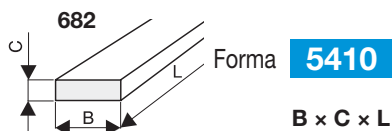

Cod produs	Forma	Mărimea	Specificația	Cantitatea min. comandată
------------	-------	---------	--------------	---------------------------

682 Pile dreptunghiulare pentru honuire

Materialul rectificat	otel (cl.11)	otel (<55HRC)	otel (<67HRC)	otel inoxidabil	metal dur,SiC	fonta	piatra	metale neferoase	aliaj de titan	plastic, sticlă laminată
Recomandare	<input type="checkbox"/>	<input checked="" type="checkbox"/>	<input type="checkbox"/>	<input type="checkbox"/>	<input type="checkbox"/>	<input checked="" type="checkbox"/>				
B × C × L							<i>carbură verde de Si, liant ceramic</i>			
430878	5410	6×4×100				49C 320 N 7 V				20
430886	5410	8×10×100				49C 220 N 7 V				20

Materialul rectificat	stal (klasa 11)	stal (<55HRC)	stal (<67 HRC)	stal nierdzewna	metale tari, SiC	zelwo	kamien	metale kolorowe	stopy tytanu	plastiki, włókna szklane
Recomandare	<input checked="" type="checkbox"/>	<input type="checkbox"/>								
B × C × L							<i>electrocorindon artificial alb, liant ceramic</i>			
430902	5410	10×6×100				99A 220 K 9 V				20

841 – Rectificator de corpuri abrazive pentru aparat PERPLEX

842 – Rectificator de corpuri abrazive pentru aparat DIABOLO

843 – Pilă circulară rectificatoare

844 – Pilă pătrată rectificatoare

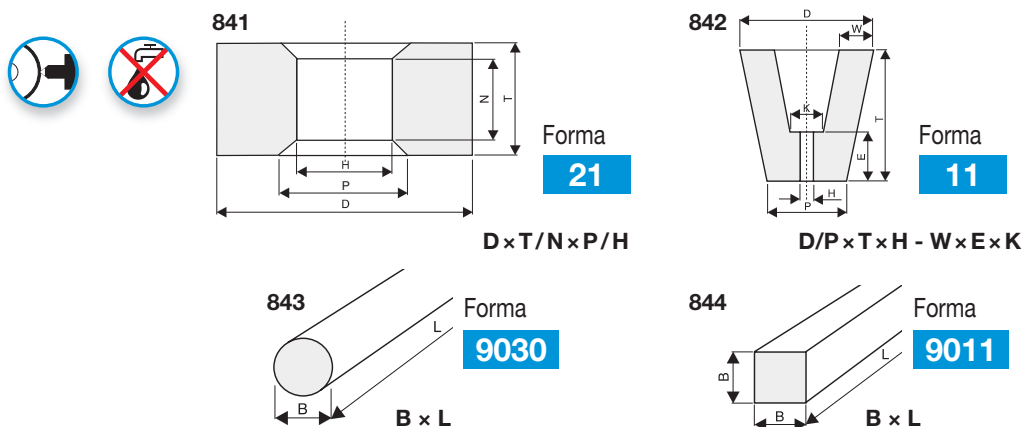

Cod produs	Forma	Mărimea	Specificația	Cantitatea min. comandată
------------	-------	---------	--------------	---------------------------

841 Rectificator de corpuri abrazive pentru aparat PERPLEX

Materialul rectificat	otel (cl.11)	otel (<55HRC)	otel (<67HRC)	otel inoxidabil	metal dur,SiC	fonta	piatra	metale neferoase	aliaj de titan	plastic, sticlă laminată
Recomandare	$D \times T / N \times P / H$						carbură neagră de Si, liant ceramic			
436587	21	90×40/32×40/22,2			48C 22 P 4 V		10			

842 Rectificator de corpuri abrazive pentru aparat DIABOLO

Materialul rectificat	otel (cl.11)	otel (<55HRC)	otel (<67HRC)	otel inoxidabil	metal dur,SiC	fonta	piatra	metale neferoase	aliaj de titan	plastic, sticlă laminată
Recomandare	$D / P \times T \times H - W \times E \times K$						carbură neagră de Si, liant ceramic			
436593	11	50/44×57×8 - 11,5×8×23			48C 36 P 4 V		5			
436597	11	65/42×45×8 - 18,5×13×22			48C 36 P 4 V		5			



Cod produs	Forma	Mărimea	Specificația	Cantitatea min. comandată
------------	-------	---------	--------------	---------------------------

843 Pilă circulară rectificatoare

Materialul rectificat	otel (cl.11)	otel (<55HRC)	otel (<67HRC)	otel inoxidabil	metal dur,SiC	fonta	piatra	metale neferoase	aliaj de titan	plastic, sticlă laminată
Recomandare	$B \times L$					<i>carbura neagră de Si, liant ceramic</i>				
437143	9030	15×56				48C	36 P 4 V			20

844 Pilă pătrată rectificatoare

Materialul rectificat	otel (cl.11)	otel (<55HRC)	otel (<67HRC)	otel inoxidabil	metal dur,SiC	fonta	piatra	metale neferoase	aliaj de titan	plastic, sticlă laminată
Recomandare	$B \times L$					<i>carbura neagră de Si, liant ceramic</i>				
437144	9011	30×300				48C	14 P 4 V			10
437146	9011	50×200				48C	14 P 4 V			10

847 – Rectificator pentru discuri diamantate

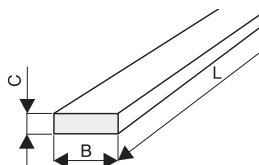
 Forma **90AS**
B × C × L

Material		Alu	Oțeluri nealiate și slab aliate		Oțeluri înalt aliate		HSS (Rapid)	INOX	Carburi Metalice (vidaj)	Ceramică Industrială	Fontă	Rectificare uscată	Rectificare umedă
Tyrolit	Competiție		Necălit	Călit	Necălit	Călit							
48C	21C/90C/37C	○			○	○	○	○	○	○	●	●	●
49C	22C/10C/39C	○			○	○	○	○	○	○	●	●	●
99BA/99A	33A/22A/38A		●	○	○		○				○	○	○
98A	66A/40A/86A		●	●	○	○	●					○	●
98RA	77A/60A/25A		●	●	●			●				○	●
96A	11A/10A/A		●									○	●

ATENȚIE

Specificația, structura și duritatea pietrelor de catalog, Tyrolit, NU corespund, cu structura și duritatea pietrelor comercializate pe piața autohtonă după standardele interne, specifice țării. Corepondența dintre simbolizarea Tyrolit și competitori se regăsește în pictogramele de mai jos. Valabil pentru pietre ceramice.

Duritate	Catalog TYROLIT	H	I	J	K	L	M	Structură	Catalog TYROLIT	8	9
	Standard pentru România	I	J	K	L	M	N		Standard pentru România	5	6

Cod produs	Forma	Mărimea						Specificația				Cantitatea min. comandată	
<i>Materialul rectificat</i>		otel (cl.11)	otel (<55HRC)	otel (<67HRC)	otel inoxidabil	metal dur,SiC	fonta	piatra	metale neferoase	aliaj de titan	plastic, sticlă laminată		
<i>Recomandare</i>													
		B × C × L						<i>electrocorindon artificial alb, liant ceramic</i>					
437228	90AS	13×25×100						99BA 80 K 11 V				20	
437229	90AS	25×13×100						99BA 150 I 10 V				20	
437232	90AS	25×13×100						99BA 220 I 10 V				20	
437233	90AS	25×13×150						99BA 80 I 12 V				20	
437235	90AS	25×13×150						99BA 220 I 10 V				20	
437241	90AS	25×13×150						99BA 150 I 10 V				20	
<i>Materialul rectificat</i>		otel (cl.11)	otel (<55HRC)	otel (<67HRC)	otel inoxidabil	metal dur,SiC	fonta	piatra	metale neferoase	aliaj de titan	plastic, sticlă laminată		
<i>Recomandare</i>													
		B × C × L						<i>electrocorindon artificial cafeniu, liant elastic</i>					
438141	90AS	20×35×150						96A 80 E 1 R				10	

849 – Dispozitiv de ascuțirea cuțitelor cu mașini de găurit

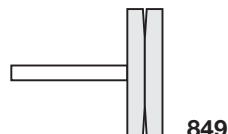

849

Cod produs	Forma	Mărimea	Specificația							Cantitatea min. comandată	
Materialul rectificat	otel (cl.11)	otel (<55HRC)	otel (<67HRC)	otel inoxidabil	metal dur,SiC	fonta	piatra	metale neferoase	aliaj de titan	plastic, sticlă laminată	
Recomandare	■	■		□							
	D/J/K × T/E × H					electrocorindon alb , liant ceramic					
437259	57/29/24×8/6×7 AX HEXAGONAL ALBASTRU					99A	100L	9 V	C40	1	
Materialul rectificat	otel (cl.11)	otel (<55HRC)	otel (<67HRC)	otel inoxidabil	metal dur,SiC	fonta	piatra	metale neferoase	aliaj de titan	plastic, sticlă laminată	
Recomandare	■	■		□							
	D/J/K × T/E × H					electrocorindon brun , liant ceramic					
437267	57/29/24×8/6×7 AX HEXAGONAL					96A	100L	9 V	C40	1	

Bucse de reducție

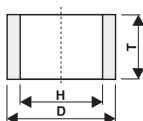
 Forma **100RR**
D × T × H

Cod produs	Forma	Mărimea	Specificația	Cantitatea min. comandată
76648	100RR	20×6×12		1
76618	100RR	20×6×13		1
76628	100RR	20×6×16		1
79292	100RR	20×10×6		1
84850	100RR	25×6×16		1
76254	100RR	25,4×6×20		1
261732	100RR	32×6×12		1
89158	100RR	32×6×16		1
822766	100RR	32×6×20		1
822767	100RR	32×6×25		1
822769	100RR	32×6×30		1
111434	100RR	32×19×16		1
76253	100RR	32×25,4×6		1
911408	100RR	51×9×32		1
638253	100RR	51×9×35		1
667841	100RR	51×10×31,75		1
109381	100RR	51×9×40		1
111436	100RR	76×9×40		1

La cerere se pot livra bucușe de reducție cu diverse dimensiuni.

Pictograme folosite



rectificare plană



rectificare cilindrică
exterioară



rectificare cilindrică
interioară



rectificare profile



tăiere



ascuțire



ascuțirea sculelor



polizare



rectificare



cu răcire



fără răcire



cu sau fără răcire



șlefuire manuală



polizare manuală
cu polizor unghiular

Pictograme



Folosiți antifoane



Citiți instrucțiunile de folosire și utilizare



Folosiți mască de protecție



Folosiți mănuși de protecție



Folosiți ochelari de protecție



Nu se folosește pentru polizat

Viteza de lucru

Viteza de lucru este trecută pe eticheta atașată sau direct pe piatră.

Viteza maximă de lucru	Culoarea etichetei
Până la 40 m.s ⁻¹	fără etichetă
Până la 50 m.s ⁻¹	albastru
Până la 63 m.s ⁻¹	galben
Până la 80 m.s ⁻¹	roșu
Până la 100 m.s ⁻¹	verde
Până la 125 m.s ⁻¹	albastru – galben
Până la 160 m.s ⁻¹	verde – albastru

Turația maximă

Diametrul disc în mm	Viteza periferică (m.s ⁻¹)													
	5	10	15	20	25	30	35	40	45	50	55	60	80	100
Rotații pe minut (min ⁻¹)														
4	23 870	47 740	71 610	95 490	119 360	134 230	167 110							
5	19 090	38 190	57 290	76 390	95 490	114 590	133 690							
6	15 900	31 830	47 740	63 660	79 570	95 490	111 400							
8	11 930	23 870	35 800	47 740	59 680	71 610	83 550	95 490						
10	9 540	19 090	28 640	38 190	47 740	57 290	66 840	76 390	85 940					
13	7 340	14 690	22 030	29 380	36 720	44 070	51 410	58 760	66 110	73 450	80 800	88 140		
16	5 960	11 930	17 900	23 870	29 840	35 800	41 770	47 740	53 710	59 680	65 650	71 610	95 490	
20	4 770	9 540	14 320	19 090	23 870	28 640	33 420	38 190	42 970	47 740	52 520	57 290	76 390	
25	3 810	7 630	11 450	15 270	19 090	22 910	26 730	30 550	34 370	38 190	42 010	45 830	61 110	
32	2 980	5 960	8 950	11 930	14 920	17 900	20 880	23 870	26 850	29 840	32 820	35 800	47 740	
40	2 380	4 770	7 160	9 540	11 930	14 320	16 710	19 090	21 480	23 870	26 260	28 640	38 190	
50	1 900	3 810	5 720	7 630	9 540	11 450	13 360	15 270	17 180	19 090	21 000	22 910	30 550	38 190
63	1 510	3 030	4 540	6 060	7 570	9 090	10 610	12 120	13 640	15 150	16 670	18 180	24 250	30 310
80	1 190	2 380	3 580	4 770	5 960	7 160	8 350	9 540	10 740	11 930	13 130	14 320	19 090	23 870
100	950	1 900	2 860	3 810	4 770	5 720	6 680	7 630	8 590	9 540	10 500	11 450	15 270	19 090
115	830	1 660	2 490	3 320	4 150	4 980	5 810	6 640	7 470	8 300	9 130	9 960	13 280	16 600
125	760	1 520	2 290	3 050	3 810	4 580	5 340	6 110	6 870	7 630	8 400	9 160	12 220	15 270
150	630	1 270	1 900	2 540	3 180	3 810	4 450	5 090	5 720	6 360	7 000	7 630	10 180	12 730
160	590	1 190	1 790	2 380	2 980	3 580	4 170	4 770	5 370	5 960	6 560	7 160	9 540	11 930
175	540	1 090	1 630	2 180	2 720	3 270	3 810	4 360	4 910	5 450	6 000	6 540	8 730	10 910
180	530	1 060	1 590	2 120	2 650	3 180	3 710	4 240	4 770	5 300	5 830	6 360	8 480	10 610
200	470	950	1 430	1 900	2 380	2 860	3 340	3 810	4 290	4 770	5 250	5 720	7 630	9 540
230	415	830	1 240	1 660	2 070	2 490	2 900	3 320	3 730	4 150	4 560	4 980	6 640	8 300
250	380	760	1 140	1 520	1 900	2 290	2 670	3 050	3 430	3 810	4 200	4 580	6 110	7 630
300	310	630	950	1 270	1 590	1 900	2 220	2 540	2 860	3 180	3 500	3 810	5 090	6 360
315	300	600	900	1 210	1 510	1 810	2 120	2 420	2 720	3 030	3 330	3 630	4 850	6 060
350	270	540	810	1 090	1 360	1 630	1 900	2 180	2 450	2 720	3 000	3 270	4 360	5 450
400	230	470	710	950	1 190	1 430	1 670	1 900	2 140	2 380	2 620	2 860	3 810	4 770
450	210	420	630	840	1 060	1 270	1 480	1 690	1 900	2 120	2 330	2 540	3 390	4 240
500	190	380	570	760	950	1 140	1 330	1 520	1 710	1 900	2 100	2 290	3 050	3 810
600	155	310	470	630	790	950	1 110	1 270	1 430	1 590	1 750	1 900	2 540	3 180
630	150	300	450	600	750	900	1 060	1 210	1 360	1 510	1 660	1 810	2 420	3 030
750	125	250	380	500	630	760	890	1 010	1 140	1 270	1 400	1 520	2 030	2 540
800	115	235	355	470	590	710	830	950	1 070	1 190	1 310	1 430	1 900	2 380
900	106	212	318	420	530	630	740	840	950	1 060	1 160	1 270	1 690	2 120
1000	95	190	285	380	470	570	660	760	850	950	1 050	1 140	1 520	1 900
1120	85	170	255	340	420	510	590	682	760	852	930	1 020	1 360	1 700
1250	76	172	225	305	380	450	530	610	680	760	840	910	1 220	1 520
1400	68	136	200	270	340	400	470	540	610	680	750	810	1 090	1 360
1600	59	119	178	235	295	355	410	470	530	590	650	710	950	1 190

Granulația materialului abraziv

Granule

Mărimea granulelor de șlefuire în micrometri (μm)

Marcarea conform ČSN 22 4012/93 (FEPA 42-D84)	Unitatea de măsură a grăuntelui fracția de bază de la pana la	
F 8	2800	2360
F 10	2360	2000
F 12	2000	1700
F 14	1700	1400
F 16	1400	1180
F 20	1180	1000
F 22	1000	850
F 24	850	710
F 30	710	600
F 36	600	500
F 40	500	425
F 46	425	355
F 54	355	300
F 60	300	250
F 70	250	212
F 80	212	180
F 90	180	150
F 100	150	125
F 120	125	106
F 150	106	90
F 180	90	75
F 220	75	63

Micropulberi

Mărimea granulelor în micrometri (μm)

Marcarea conform PN 22 4012.4 (FEPA 42-D84)	Marcarea anterioara ČSN 22402/1973
F 230	5
F 240	4
F 280	3
F 320	M 32
F 360	M 32
F 400	M 22
F 500	M 15
F 600	M 10
F 800	M 7
F 1000	M 5
F 1200	M 3

Reguli de bază pentru rectificare

- pentru o rectificare grosieră se alege o granulație mai grobă,
- pentru materiale dure de rectificat se alege un corp abraziv mai moale,
- pentru rectificarea metalelor neferoase (cupru, aluminiu, bronz, etc) se aleg corpuri abrazive cu granulație grobă din carbură,
- cu cât este suprafața de contact mai mare între piesa de prelucrat și corpul abraziv, cu atât corpul abraziv ales trebuie să aibe granulația mai grobă și duritatea mai moale,
- pentru materialele sensibile la schimbările de temperatură se alege un corp abraziv cu duritatea mai moale și structură poroasă,
- pentru rectificarea cu partea frontală a corpului abraziv, datorită suprafeței mari de contact se alege un corp abraziv de duritate mai moale, decât la rectificarea periferică.

Rectificarea corpurilor abrazive

Granulele abrazive din corpul abraziv își păstrează caracteristicile de așchiere dacă se autoascut și spațiile dintre granule rămân libere. În timpul polizării granulele se tocesc, spațiile dintre ele se umplu și piatra de polizor se ancrasează. Astfel datorită lipsei granulelor active, se crează o temperatură locală și apare fenomenul de patinare.

Prin corectare piatra ancrasată se deschide și poate din nou să așchieze.

Zece reguli de bază pentru polizare (așchiere)

1. Viteza periferică de lucru nu trebuie să depășească limitele permise . La polizoarele cu corpuri abrazive cu diametre diferite, numărul de turații este determinat de corpul abraziv cu diametrul mai mare.
2. Pentru fixarea corpurilor abrazive, se vor folosi doar flanșe și șaibe adecvate, flanșele trebuie să aibe diametrul egal.
3. Înainte de fixare trebuie verificat corpul abraziv să nu prezinte fisuri. Sunetul clar, la o ciocnire ușoară, indică, că piatra de polizor nu a fost afectată în timpul transportului. Se referă în mod special la pietrele cu liant ceramic.
4. Piatra de polizor se pune pe ax, fără a se forța.
5. Șuruburile și piulițele de strângere, se înșurubează uniform fără efort.
6. Utilajele de polizare trebuie să fie înzestrate cu apărătoare de protecție și dispozitiv reglabil de susținere a piesei de polizat.
7. Spațiul dintre dispozitivul de susținere și corpul abraziv, trebuie să fie egal cu mai mult de jumătatea lățimii pietrei de polizor, dar să nu depășească 3 mm.
8. Înainte de polizare e necesar să se lase piatra de polizor, să se rotească în gol, cel puțin 1 minut, cu capacul de protecție închis, iar personalul de deservire al utilajului trebuie să fie în afara traiectoriei de rotație.
9. Piatra de polizor poate fi corectată, doar cu instrumente special destinate pentru această operație.
10. La rectificarea sau corectarea pietrelor de polizor, trebuie folosit echipament personal de protecție.

Probleme ce pot apărea în timpul polizării / rectificării

Problemă	Cauză
Piatra de polizor se înfundă și arde	Duritatea prea mare Granulație este prea fină Viteza periferică este prea mare Nu este corectată în timpul utilizării corespunzător
Piatra de polizor se uzează foarte repede	Piatra de polizor este prea moale
Piatra de polizor nu ia din material	Este prea dură sau granulația este prea fină
Piatra de polizor nu-și păstrează profilul	Piatra de polizor este prea moale Numărul de rotații este prea mic Granulație prea grosieră
Urme de vibrații pe suprafața șlefuită	Utilajul nu funcționează corect Pietrele de polizor nu sunt echilibrate Rulmentul mașinii este defect Piatra de polizor nu este strânsă suficient
Semne pe suprafața șlefuită	Impurități în lichidul de răcire
Pete pe suprafața șlefuită	Piatra este prea dură sau granulația este prea fină Avansul este prea mare Viteza piesei prelucrate este prea mică Lichidul de răcire nu este ales corespunzător
Piatra de polizor bate	Fixarea incorectă a mașinii Piatra de polizor nu este rectificată corect

Erori comise în timpul corectării:

Dacă scula corectoare este trecută pe piatra de rectificat fără viteză de avans, ($ae = 0$), piatra se tocește și se înfundă imediat. Acest lucru conduce la riscul foarte mare de supraîncălzire în timpul rectificării.

Lungimea liberă de prindere a corectorului este prea mare, apar vibrații, și suprafața pietrei de rectificat va avea iregularități. Aceste iregularități se vor vedea automat pe piesa de lucru în timpul rectificării.

Când viteza de avans este prea mare ($ae > 0,03$). Poate cauza o ruptură în liantul pietrei de rectificare, iar granulele se vor desprinde prea repede. Acest lucru va conduce la o rectificare superficială a suprafeței piesei, datorită formării zgârieturilor tip virgulă.

Agentul de răcire nu este pornit la timp. Ca rezultat al supraîncălzirii, se distruge diamantul. Remediu: Pornirea agentului de răcire trebuie să se facă înainte de contactul corectorului cu piatra de rectificat.

Dacă se oprește prea repede agentul de răcire, în timpul corectării, granula și liantul rezidual care trebuie îndepărtate, nu sunt îndepărtate ceea ce conduce, la formarea zgârieturilor tip virgulă pe piesa de rectificat.

Corectorul monogranulă este tocit prea mult și corectarea nu mai este posibilă.

Dimensiunea diamantului (carate) în relația cu dimensiunile pietrei de rectificat

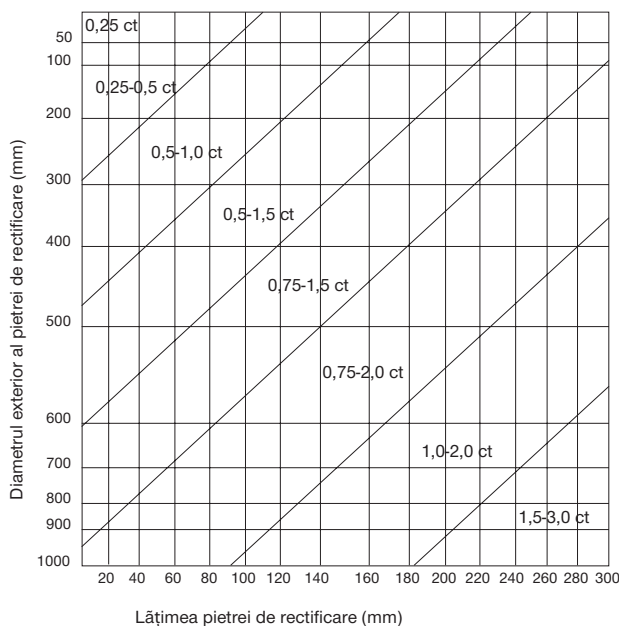

Interrelaționarea: rugozitatea suprafeței/granulația

Tabelul de mai jos vă ajută să selectați granulația corespunzătoare pentru a atinge rugozitatea suprafeței dorite. Parametrii variabili ai procesului (exp. metoda de corectare) au un efect semnificativ, adică cu ce granulație se poate atinge o anumită rugozitate a suprafeței.

Prin urmare, tabelul de mai jos vă arată relația rugozitatea suprafeței/granulația. Țineți cont de faptul, că granulația grobă îndepărtează o cantitate mare de material, mult mai ușor.

Interrelaționarea: rugozitatea suprafeței/granulația										
Suprafața		Granulația								
micro inch CLA	μm Ra	36	46	60	80	100	120	150	180	220
42	1,1	*								
32	0,8	*	*							
26	0,7		*							
21	0,5		*	*						
16	0,4			*						
14	0,35			*	*					
11	0,25				*					
8	0,2				*	*				
7	0,17					*				
6	0,14					*	*			
5	0,12						*	*		
4	0,1							*	*	
3	0,08								*	*
2	0,05									*

Interrelaționarea: raza profilului/granulația

Tabelul de mai jos, ne arată cu ce granulație putem obține o anumită rază a profilului .

Ca o valoare standard, se poate presupune că trei granule trebuie să mențină o rază minimă a profilului. Pentru a atinge o rază a profilului de 0,3 mm, se cere o granulă de diametru 0,1 mm.

Interrelaționarea: raza profilului/granulația										
Granulația		36	46	60	80	100	120	150	180	220
Raza minimă a profilului	mm	1	0,8	0,6	0,45	0,3	0,2	0,15	0,12	0,1
	inchi	0,04	0,03	0,03	0,02	0,1	0,01	0,01	0,01	0,00

Depozitare

Corpurile abrazive se păstrează în încăperi uscate, de dorit la temperatură constantă, trebuie să fie protejate împotriva umidității, și a înghețului.

Înainte de punere pe utilaj, e necesar de a se proceda conform standardelor EN 12413.

Directivele detaliate de păstrare, le puteți găsi în standardul European EN 12413.

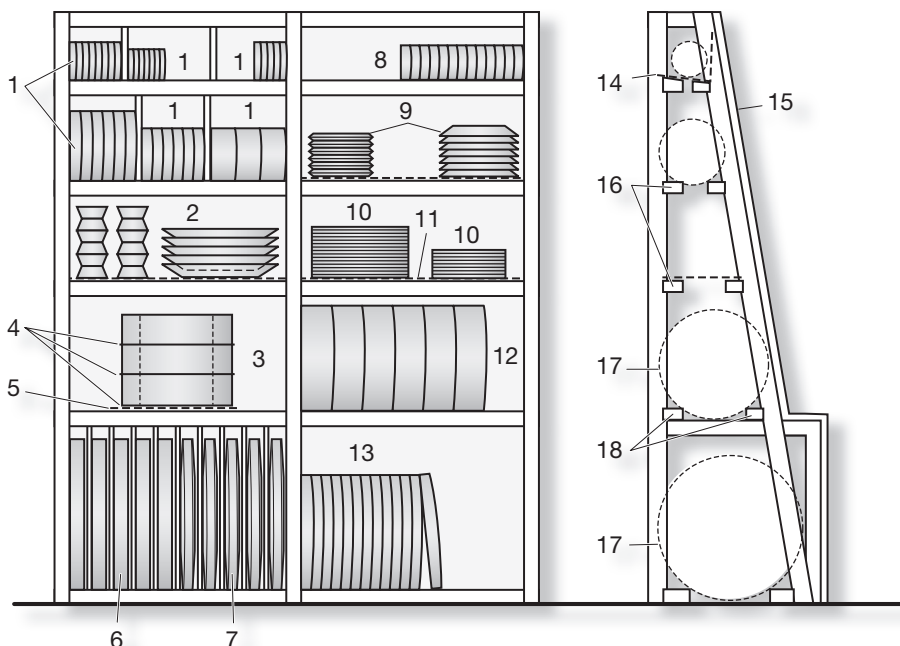

- | | |
|--|--|
| 1 – corpuri abrazive cilindrice plane | 12 – corpuri abrazive late cu armătură metalică |
| 2 – corpuri abrazive tip oală și taler | 13 – corpuri abrazive de mărime medie |
| 3 – corpuri abrazive inelare și foarte subțiri | 14 – compartiment oblic pentru corpuri abrazive mici |
| 4 – hârtie | 15 – partea din spate a raftului pentru protecția corpului abraziv este închis |
| 5 – placa de metal | 16 – compartiment uniform pentru corpuri abrazive de tăiere și cu profil |
| 6 – corpuri abrazive cilindrice plane mari | 17 – marginile corpurilor abrazive nu trebuie să iasă în afară |
| 7 – corpuri abrazive conice | 18 – două bare de sprijin |
| 8 – corpuri abrazive inelare și forma oală | |
| 9 – corpuri abrazive cu forme profilate | |
| 10 – corpuri abrazive de tăiere | |
| 11 – placă de metal | |

Indexul producătorilor

codul produsului – TN	pag.	codul produsului – TN	pag.	codul produsului – TN	pag.	codul produsului – TN	pag.	codul produsului – TN	pag.
76253	85	413399	14	413852	15	414294	21	415953	28
76254	85	413404	14	413855	15	414295	21	415958	28
76618	85	413405	14	413875	15	414296	21	415992	28
76628	85	413413	14	413876	15	414300	21	415996	28
76648	85	413425	14	413888	15	414333	21	416058	28
79292	85	413426	14	413890	15	414355	21	416100	28
84850	85	413444	14	413895	15	414441	22	416191	29
89158	85	413448	14	413937	15	414486	22	416203	29
109381	85	413450	14	413940	15	414496	22	416226	29
111434	85	413461	14	413983	15	414522	22	416245	29
111436	85	413463	14	413991	15	414538	22	416256	29
261732	85	413469	14	413996	15	414559	22	416270	29
360276	31	413473	14	414003	15	414622	22	416304	29
360313	34	413485	14	414008	16	414652	22	416319	29
360361	34	413490	14	414014	16	414701	22	416320	29
360390	34	413492	14	414047	16	414720	22	416321	30
360431	24	413509	14	414058	16	414828	23	416362	30
360521	40	413510	14	414061	16	414848	23	416366	30
360633	14	413514	14	414062	16	415342	26	416368	30
386844	73	413522	14	414064	16	415364	24	416390	30
413126	71	413524	14	414074	16	415399	24	416394	30
413145	24	413529	14	414076	16	415405	24	416419	30
413259	13	413539	14	414085	16	415435	24	416553	30
413264	13	413541	14	414128	17	415437	24	416558	30
413272	13	413549	15	414130	17	415439	24	416573	30
413275	13	413557	15	414131	17	415462	24	416589	30
413281	13	413573	15	414144	17	415466	24	416592	30
413282	13	413595	15	414145	17	415485	26	416593	30
413314	13	413611	15	414151	17	415491	24	416601	30
413331	14	413615	15	414159	17	415508	26	416657	30
413332	14	413618	15	414161	17	415517	24	416688	30
413333	14	413644	15	414163	17	415544	24	416690	30
413336	14	413652	15	414165	17	415700	27	416693	30
413342	14	413687	15	414168	17	415712	27	416697	30
413345	14	413693	15	414217	17	415715	27	416723	30
413355	14	413732	15	414232	17	415767	27	416745	30
413359	14	413735	15	414242	17	415774	27	416750	30
413360	14	413784	15	414244	17	415784	27	416752	30
413364	14	413787	15	414248	17	415850	27	416760	30
413374	14	413791	15	414263	21	415857	27	416787	30
413375	14	413841	15	414280	21	415879	27	416796	30
413377	14	413844	15	414284	21	415881	28	416814	30
413381	14	413849	15	414286	21	415882	28	416820	30
413391	14	413850	15	414289	21	415900	28	416826	30

codul produsului – TN	pag.	codul produsului – TN	pag.	codul produsului – TN	pag.	codul produsului – TN	pag.	codul produsului – TN	pag.
416829	30	418042	33	418909	34	420413	37	421536	38
416831	30	418062	33	418917	34	420456	37	421555	38
416832	30	418070	33	419058	34	420460	37	421585	38
416834	30	418077	33	419059	34	420469	37	421590	38
416837	30	418083	33	419086	34	420494	37	421601	38
416848	30	418090	33	419097	34	420514	37	421724	38
416852	30	418094	33	419104	34	420522	37	421743	38
416858	30	418096	33	419117	34	420524	37	421824	38
416957	31	418101	33	419125	34	420527	37	422022	39
416958	31	418281	33	419132	34	420529	37	422038	39
417125	31	418282	33	419191	34	420535	37	422044	39
417158	31	418283	33	419198	34	420589	37	422099	39
417160	31	418301	33	419286	35	420591	37	422136	39
417195	31	418307	33	419296	35	420603	37	422141	39
417196	31	418310	33	419305	35	420605	37	422217	39
417198	31	418312	33	419337	35	420609	37	422300	40
417209	31	418313	33	419341	35	420610	37	422338	40
417211	31	418316	33	419344	35	420614	37	422409	40
417226	31	418318	33	419356	35	420752	37	422411	40
417321	31	418321	33	419361	35	420796	37	422429	40
417326	31	418333	33	419488	35	420797	37	422439	40
417346	31	418334	33	419544	35	420799	37	422441	40
417438	31	418339	33	419549	35	420805	37	422448	40
417489	31	418346	33	419552	35	420809	37	422453	40
417491	31	418471	33	419559	35	420843	37	422465	40
417492	31	418473	33	419642	35	420855	38	422468	40
417499	31	418491	33	419739	35	420939	38	422472	40
417526	31	418511	34	419870	36	421058	38	422482	40
417530	31	418595	34	419878	36	421080	38	422484	40
417543	31	418606	34	419880	36	421099	38	422606	40
417767	32	418608	34	419918	36	421100	38	422611	40
417779	32	418619	34	420041	36	421135	38	422618	40
417807	32	418621	34	420046	36	421142	38	422657	40
417818	32	418624	34	420048	36	421143	38	422666	40
417819	32	418634	34	420074	36	421145	38	422668	40
417820	32	418635	34	420086	36	421146	38	422669	40
417822	32	418639	34	420093	36	421168	38	422670	40
417825	32	418679	34	420160	36	421185	38	422675	40
417850	32	418694	34	420161	37	421188	38	422678	40
417856	32	418696	34	420163	37	421213	38	422696	40
417860	33	418706	34	420168	37	421356	38	422702	40
417872	33	418708	34	420174	37	421423	38	422727	40
417985	33	418754	34	420175	37	421424	38	422787	40
417987	33	418880	34	420354	37	421429	38	422901	41
417988	33	418900	34	420372	37	421462	38	422909	41
418008	33	418906	34	420402	37	421472	38	422926	41

codul produsului – TN	pag.	codul produsului – TN	pag.	codul produsului – TN	pag.	codul produsului – TN	pag.	codul produsului – TN	pag.
422927	41	425844	47	428692	57	429847	67	430183	71
422934	41	425854	47	428694	57	429869	67	430187	71
422937	41	425897	47	428730	61	429888	67	430229	72
422983	41	425900	47	428740	61	429892	67	430232	72
423008	41	425904	47	428753	61	429893	67	430234	72
423126	41	425905	47	428755	61	429909	67	430235	72
423229	41	425935	47	428897	63	429910	67	430241	72
423254	41	426382	48	428969	63	429911	67	430265	72
423358	42	426856	48, 49	429005	64	429936	67	430326	73
423373	42	426869	48, 49	429032	64	429937	67	430428	75
423438	42	426877	48, 49	429043	64	429950	67	430431	75
423575	43	426894	48, 49	429087	64	429972	68	430448	75
423587	43	426934	48, 49	429188	64	429986	68	430451	75
423623	43	426948	48, 49	429190	64	429998	68	430457	75
423665	43, 48	426949	48, 49	429205	64	430001	68	430459	75
423673	43, 48	426976	48	429212	64	430008	68	430461	75
423724	43	427386	49	429239	64	430011	68	430469	76
423745	43	427682	65	429344	64	430014	68	430473	76
423825	43	427695	65	429345	64	430026	68	430499	76
423852	43	427702	65	429347	64	430028	69	430527	76
424197	43	427707	65	429362	64	430029	69	430537	76
424231	43	427708	65	429363	64	430030	69	430543	76
424234	43	427710	65	429367	64	430034	69	430545	76
424314	43	427748	65	429386	64	430054	69	430551	76
424409	43	427750	65	429389	64	430056	69	430565	76
424981	45	427774	65	429397	64	430068	69	430575	76
425059	45	427780	52	429413	64	430131	70	430579	76
425075	45	427785	65	429428	64	430140	71	430607	76
425078	45	427806	65	429432	64	430141	71	430614	76
425267	45	427817	52	429435	64	430144	71	430620	76
425491	46	427827	65	429436	64	430145	71	430624	76
425493	46	427830	65	429443	64	430146	71	430627	76
425657	47	427835	65	429513	64	430150	71	430634	77
425670	47	427836	65	429542	65	430152	71	430641	77
425673	47	427846	65	429690	66	430153	71	430642	77
425781	47	427863	65	429692	66	430154	71	430652	77
425784	47	428122	52	429702	66	430155	71	430654	77
425790	47	428293	53	429708	66	430158	71	430679	77
425804	47	428319	55	429715	66	430162	71	430698	77
425809	47	428331	55	429731	67	430163	71	430713	77
425811	47	428341	55	429734	67	430166	71	430723	77
425831	47	428350	55	429737	67	430168	71	430746	77
425837	47	428351	55	429757	67	430170	71	430758	77
425839	47	428386	55	429759	67	430171	71	430777	77
425842	47	428674	57	429793	67	430173	71	430792	77
425843	47	428688	57	429797	67	430175	71	430826	79

codul produsului – TN	pag.	codul produsului – TN	pag.	codul produsului – TN	pag.	codul produsului – TN	pag.	codul produsului – TN	pag.
430828	79	436405	62	436874	59	437228	83	748093	58
430843	79	436406	62	436875	59	437229	83	748094	58
430844	79	436410	68	436886	59	437232	83	748103	41
430878	80	436422	72	436887	59	437233	83	822766	85
430886	80	436430	19	436890	59	437235	83	822767	85
430902	80	436432	19	436891	59	437241	83	822769	85
435856	15	436502	20	436893	59	437259	84	911408	85
436136	17	436503	20	436902	59	437267	84	34155241	16
436144	17	436505	20	436912	59	437451	44	34155242	15
436151	18	436507	20	436914	59	437453	44	34162642	38
436154	18	436510	20	436940	59	438048	18	34162933	53
436157	18	436512	20	436943	59	438141	83	34162935	53
436159	18	436514	20	436945	59	438675	15	34162936	53
436164	18	436516	20	436949	59	440084	19	34162937	53
436165	18	436519	20	436950	59	442502	50	34162938	53
436166	18	436524	20	436953	59	443946	45	34162941	56
436167	18	436535	20	436955	59	482373	28	34162944	56
436168	18	436539	20	436960	59	483647	37	34162945	56
436170	18	436541	72	436967	60	494076	62	34162946	56
436172	18	436545	72	436969	60	514479	13	34162947	56
436173	18	436548	72	436970	60	521858	59	34162962	56
436175	18	436551	72	436972	60	523426	74	34162967	54
436177	18	436555	73	437023	58	536538	36	34162969	54
436180	19	436560	76	437024	58	556578	33	34162971	54
436181	19	436562	78	437027	58	558157	36	34162973	54
436182	19	436587	81	437028	58	558158	36	34162974	24
436183	19	436593	81	437034	59	558162	37	34162976	24
436185	19	436597	81	437037	59	558163	37	34162977	24
436186	19	436735	21	437038	59	558168	36	34162978	24
436189	19	436736	21	437042	59	558169	36	34223926	38
436210	19	436738	21	437044	59	558173	37	34242343	32
436211	19	436739	21	437050	59	558174	37	34242346	38
436212	19	436740	21	437053	59	558586	48, 49	34242348	34
436234	19	436849	58	437056	59	583976	58	34242349	35
436235	20	436850	58	437100	73	634669	31	34242350	35
436236	20	436851	58	437105	73	638253	85	34242353	16
436242	21	436853	58	437111	73	667841	85	34242355	16
436250	25	436854	58	437114	73	670757	37	34242356	15
436259	33	436855	58	437122	76	732029	31	34242357	16
436261	34	436865	59	437128	77	744865	31	34325430	31
436274	40	436866	59	437131	78	746223	48, 49	34355077	51
436310	47	436867	59	437132	78	748086	15	34374116	51
436343	49	436868	59	437134	78	748087	15	34374117	51
436349	49	436870	59	437143	82	748088	15	34374617	51
436352	49	436871	59	437144	82	748090	15	34380842	51
436361	49	436873	59	437146	82	748092	15	34380843	51

codul produsului – TN	pag.	codul produsului – TN	pag.	codul produsului – TN	pag.	codul produsului – TN	pag.	codul produsului – TN	pag.
34424106	34								
34448491	31								
34448492	34								

TYROLIT SCHLEIFMITTELWERKE SWAROVSKI K.G.

Swarovskistraße 33 | 6130 Schwaz | Austria

Tel +43 5242 606-0 | Fax +43 5242 63398

www.tyrolit.cz | www.carborundum.cz

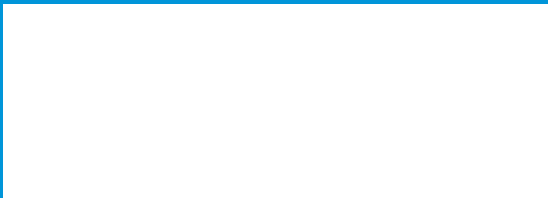

Find us on social media
TYROLITgroup